



# PRODUCT CATALOGUS

2024

NL

# ▶ OVER ARTITEQ

Als productspecialist op het gebied van ophang-concepten, ontwikkelt Artiteq sinds 1995 vanuit Tilburg (NL) flexibele ophangsystemen voor schilderijen en andere wanddecoraties. Omdat het inrichten van wanden meer omvat dan alleen schilderijen ophangen en mede door het productspecialisme, heeft Artiteq de afgelopen jaren een uitgebreid assortiment aan producten ontwikkeld. Naast de schilderij ophangsystemen brengt Artiteq presentatiesystemen en signing ophangsystemen op de markt. Mede door de in-house expertise met een eigen productontwikkeling en kwaliteitscontrole, levert Artiteq ook met succes maatwerkoplossingen voor uiteenlopende ophangvraagstukken. Flexibiliteit en een continue drive om te blijven innoveren, beschrijven de kracht van Artiteq. Bij het ontwerpen en produceren van onze ophangsystemen, streven wij naar de beste kwaliteit en hebben hierbij milieu en duurzaamheid hoog in het vaandel staan. Artiteq ophangsystemen worden wereldwijd in meer dan 60 landen verkocht.



Bekijk hier onze bedrijfsfilm

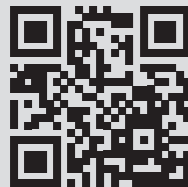

WWW.ARTITEQ.COM

Artiteq beschikt over een eigen Research & Development afdeling en ontwikkelt in de regel alle producten met een veiligheidsfactor (Safety Factor) van 3. Voor producten met hogere veiligheidsrisico's (denk aan producten in de vrije ruimte) of bij specifieke materialen kan deze veiligheidsfactor zelfs 5 of hoger zijn. De Artiteq Quality Control afdeling controleert niet alleen de veiligheid met betrekking tot het gewicht dat aan de producten gehangen kan worden, maar tevens het uiterlijk en de functionaliteit van de producten. Om de kwaliteit van onze producten te waarborgen en garanderen, hanteert Artiteq de kwaliteitsborging van TÜV op al haar producten. Daarnaast zijn alle ophangrails, ophangdraden en ophanghaken TÜV gecertificeerd. Een TÜV keurmerk is een bevestiging dat een product voldoet aan kwaliteitseisen, veilig en/of milieu verantwoord is. Gebaseerd op bovenstaande geeft Artiteq op al haar producten een garantie van 10 jaar (met uitzondering van Combi Rail Pro Light en Display It LED (voor elektrische componenten geldt een garantie van 2 jaar).

## PRODUCT WARRANTY

▶ SAFETY

Artiteq has its own Research & Development department and generally develops all products with a Safety Factor of 3. In terms of products with higher safety risks (i.e. products which hang in open spaces not against walls) or when specific materials are used, this safety factor can even be 5 or higher.

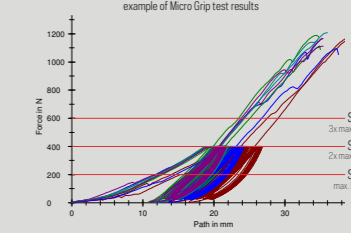

example of Micro Grip test results

▶ QUALITY CONTROL

Artiteq has its own Quality Control department. Not only does this department check safety in relation to the weight that can be hung from the products, but also checks the appearance and functionality of the products.

▶ TÜV

Artiteq delivers high quality products. To ensure and guarantee the quality of our products, Artiteq applies the quality assurance of TÜV on all its products. In addition, all our hanging rails, hanging wires and hooks are TÜV certified.

▶ GUARANTEE

Based on the foregoing, Artiteq provides a 10-year\* guarantee on all of its products. \*with the exception of Combi Rail Pro Light and Display It LED (a 2-year guarantee applies to electrical components).

▶ CE

In terms of the Combi Rail Pro Light picture hanging system (a product with electrical components), Artiteq declares that this product fulfils the applicable guidelines in accordance with standards EN 60598-1 / EN 60598-2-1 / EN 60570 / EN 55015 and EN 61547. No CE standardisation exists for all other Artiteq products. The Artiteq integrated picture hanging systems do not form part of a building's construction. It is important to emphasise that the systems are not intended to carry the construction of ceilings. The profiles are designed solely for hanging products (i.e. wall decorations, such as paintings, photo frames, etc.). The profiles may not be used for (are not designed for) absorbing additional forces.

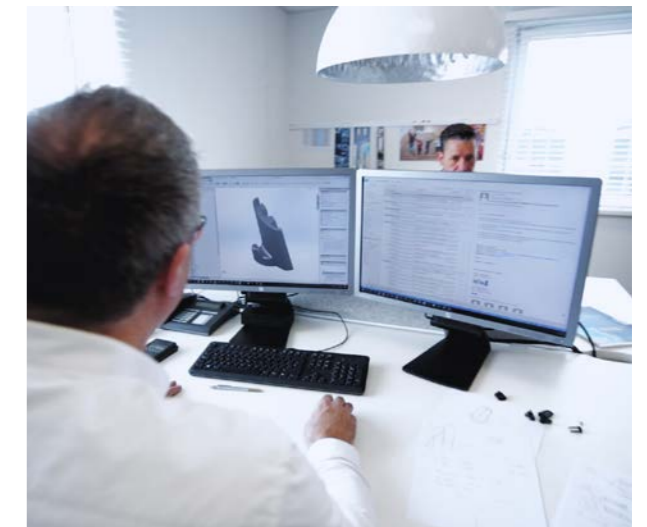

✓ MARKETING & SALES

✓ IN-HOUSE RESEARCH & DEVELOPMENT

✓ IN-HOUSE QUALITY CONTROL

# PRODUCT CATEGORIEËN

## SCHILDERIJ OPHANGSYSTEMEN

<u>WANDSYSTEMEN</u>	06
<u>PLAFONDSYSTEMEN</u>	20
<u>INBOUWSYSTEMEN</u>	26
<u>SOLOSYSTEMEN</u>	42
<u>ALL-IN-ONE KITS</u>	54
<u>OPHANGDRADEN EN HAKEN</u>	62
<u>LIJSTBENODIGDHEDEN</u>	78

## PRESENTATIE OPHANGSYSTEMEN

<u>KABELSYSTEMEN</u>	86
<u>RAILSYSTEMEN</u>	98
<u>OVERIG</u>	112

## SIGNING OPHANGSYSTEMEN

## VERKOOPONDERSTEUNING



## ► SCHILDERIJ OPHANGSYSTEMEN

### WAND

- MONTAGE AAN WAND
- RAILSISTEEMEN OVERSCHILDERBAAR
- BEHOUD VAN WANDEN
- GEBRUIKSVRIENDELIJK
- MAKKELIJK EN SNEL OPHANGEN VAN WANDDECORATIES

FLEXIBLE  
SAFE  
STRONG

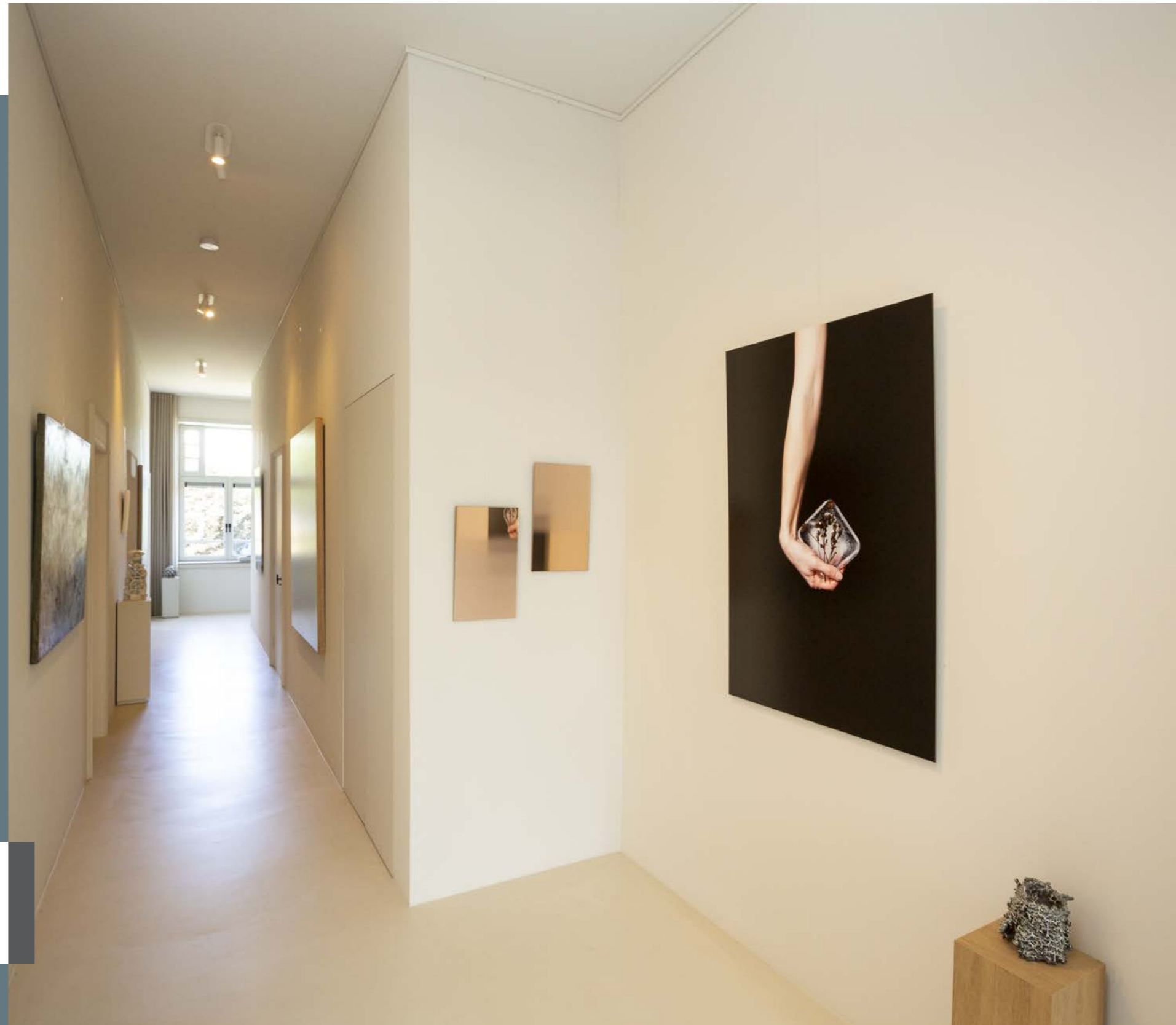

# CLICK RAIL



**30**  
KG/M

**10**  
JAAR  
GARANTIE

CLICK

CONNECT

3 CLIPS / M

De Click Rail is een flexibel schilderij ophangstelsel dat eenmalig aan de wand gemonteerd wordt. Met het Click & Connect systeem is de montage van het railsysteem snel en eenvoudig. De Click Rail kan tegen het plafond gemonteerd worden en kan ook geschilderd worden in de kleur van de wand of het plafond. Het schilderij ophangstelsel wordt op deze manier bijna onzichtbaar. Het uiterlijk van de ophangrail maakt dat het makkelijk in elke ruimte en in elk interieur te integreren is. Schilderijen of fotolijsten ophangen is altijd flexibel door de verschillende ophangdraden met ophanghaken op elke gewenste plek in het railsysteem in te klikken.

## RAIL

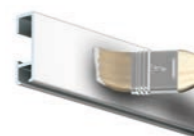

	CLICK RAIL - WIT RAL 9010		CLICK RAIL - WIT PRIMER RAL 9016		CLICK RAIL - ALU GEBORSTELD		CLICK RAIL - ZWART STRUCTUUR	
	P/1*	P/20*	P/1*	P/20*	P/1*	P/20*	P/1*	P/20*
ARTIKELNR. 150 cm				9.4360				
ARTIKELNR. 200 cm	9.4303	9.4353	9.4348	9.4350	9.4341	9.4340		05.01210
ARTIKELNR. 300 cm	9.4304	9.4354	9.4349	9.4351	9.4343	9.4342		05.01310
ARTIKELNR. 600 cm	9.4372		9.4346					
	MONTAGESET WIT		MONTAGESET WIT		MONTAGESET GRIJS		MONTAGESET ZWART	
ARTIKELNR. 200 cm	4065		4065		4064		5094	
ARTIKELNR. 300 cm	4061		4061		4060		5095	

FLEXIBLE  
STRONG  
RELIABLE

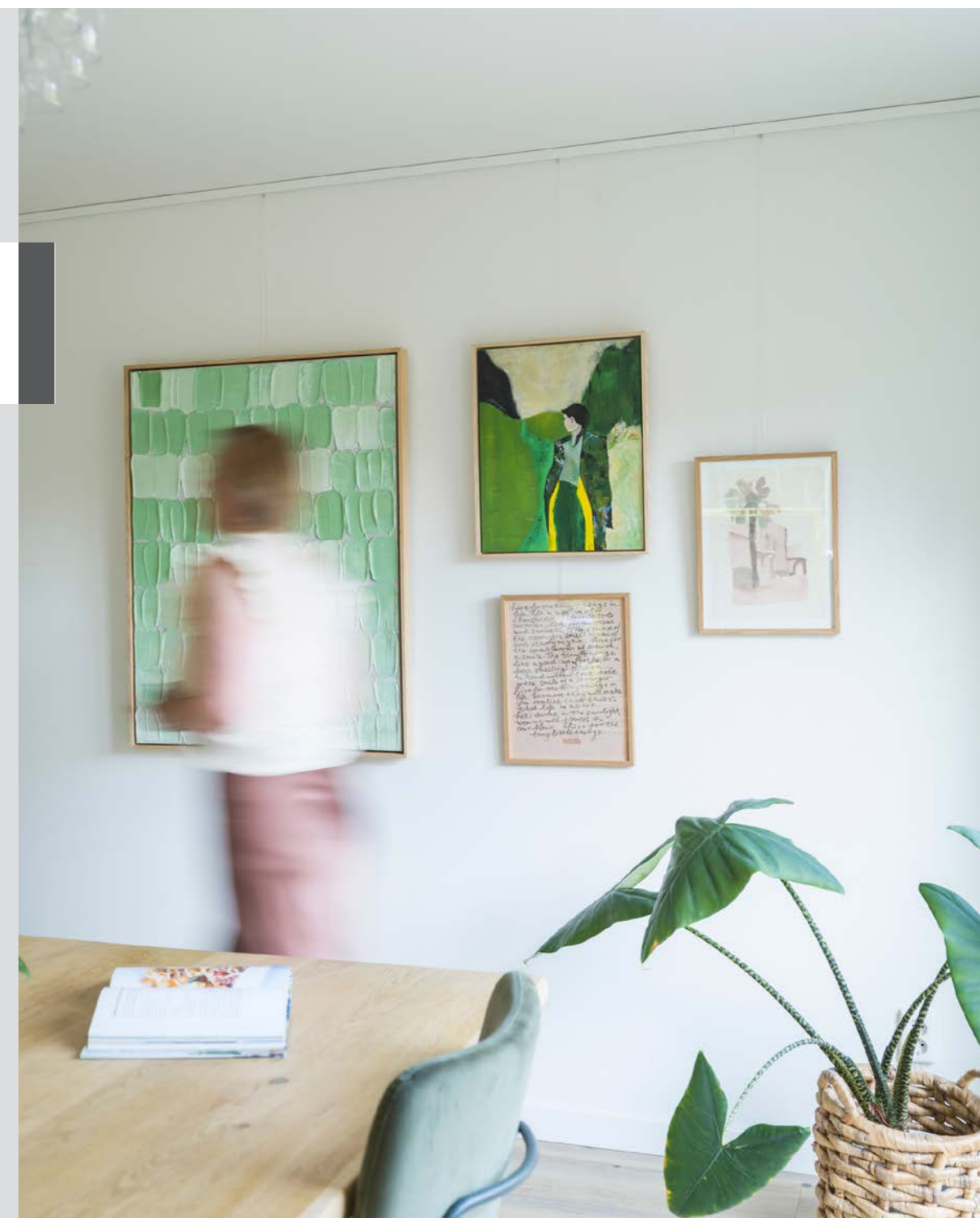

montagevideo

## INHOUD MONTAGESET



Artikelnummer	Omschrijving	AANTAL 200 cm		AANTAL 300 cm	
		P/1*	P/20*	P/1*	P/20*
9.4113	CLICK&CONNECT	6x		9x	
9.4929	SCHROEF	6x		9x	
9.4931	PLUG	6x		9x	
9.4105 (WIT) / 9.4104 (GRIJS) / 9.4112 (ZWART)	EINDKAP	2x		2x	
9.4107 (WIT) / 9.4108 (GRIJS) / 9.4114 (ZWART)	HOEKVERBINDER	1x		1x	
2386	INSTRUCTIE	1x		1x	

ALLE BEVESTIGINGSMATERIALEN, EINDKAPPEN EN HOEKVERBINDERS ZIJN LOS TE BESTELLEN - ZIE OVERZICHT PAG. 40  
\* P/1: PER STUK VERPAKT IN FOLIE / P/20: PER 20 VERPAKT IN FOLIE

# CLICK RAIL PRO

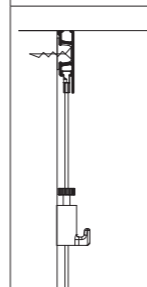
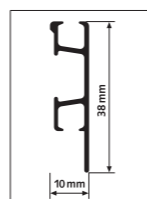

**50**  
KG/M

**10**  
JAAR  
GARANTIE



3 CLIPS / M

Click Rail Pro is de zwaardere uitvoering van de Click Rail. De montage van de rail is snel en eenvoudig met de Click & Connect clips en kan plafond aansluitend worden uitgevoerd. Ook is het mogelijk de rail zo te monteren, dat de glijder van de ophangdraad subtiel achter de rail wegvalt. Dankzij de maximale draagkracht van 50 kg/m is het ophangen van zware schilderijen en andere wanddecoraties geen probleem met de Click Rail Pro. Het veilig ophangen van uw kunst aan de muur kunt u aan dit systeem toevertrouwen. U bent hierbij verzekerd van flexibiliteit in het inrichten van de wanden. Het verplaatsen of vervangen van een kunstwerk kan immers snel en eenvoudig, en zonder de wanden te beschadigen.

## RAIL

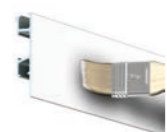

CLICK RAIL PRO - WIT PRIMER  
RAL 9016

CLICK RAIL PRO - ALU GEBORSTELD

	MONTAGESET WIT	MONTAGESET GRIJS
ARTIKELNR. 200 cm	05.05420	05.05320
ARTIKELNR. 300 cm	05.05430	05.05330
ARTIKELNR. 200 cm	4067	4066
ARTIKELNR. 300 cm	4074	4073

# CLICK RAIL PRO



montagevideo

## INHOUD MONTAGESET



		AANTAL 200 cm	AANTAL 300 cm
9.4124	CLICK&CONNECT	6x	9x
9.4929	SCHROEF	6x	9x
9.4931	PLUG	6x	9x
9.4120 (WIT) / 9.4121 (GRIJS)	EINDKAP	2x	2x
9.4122 (WIT) / 9.4123 (GRIJS)	HOEKVERBINDER	1x	1x
2387	INSTRUCTIE	1x	1x

ALLE BEVESTIGINGSMATERIALEN, EINDKAPPEN EN HOEKVERBINDERS ZIJN LOS TE BESTELLEN - ZIE OVERZICHT PAG. 40

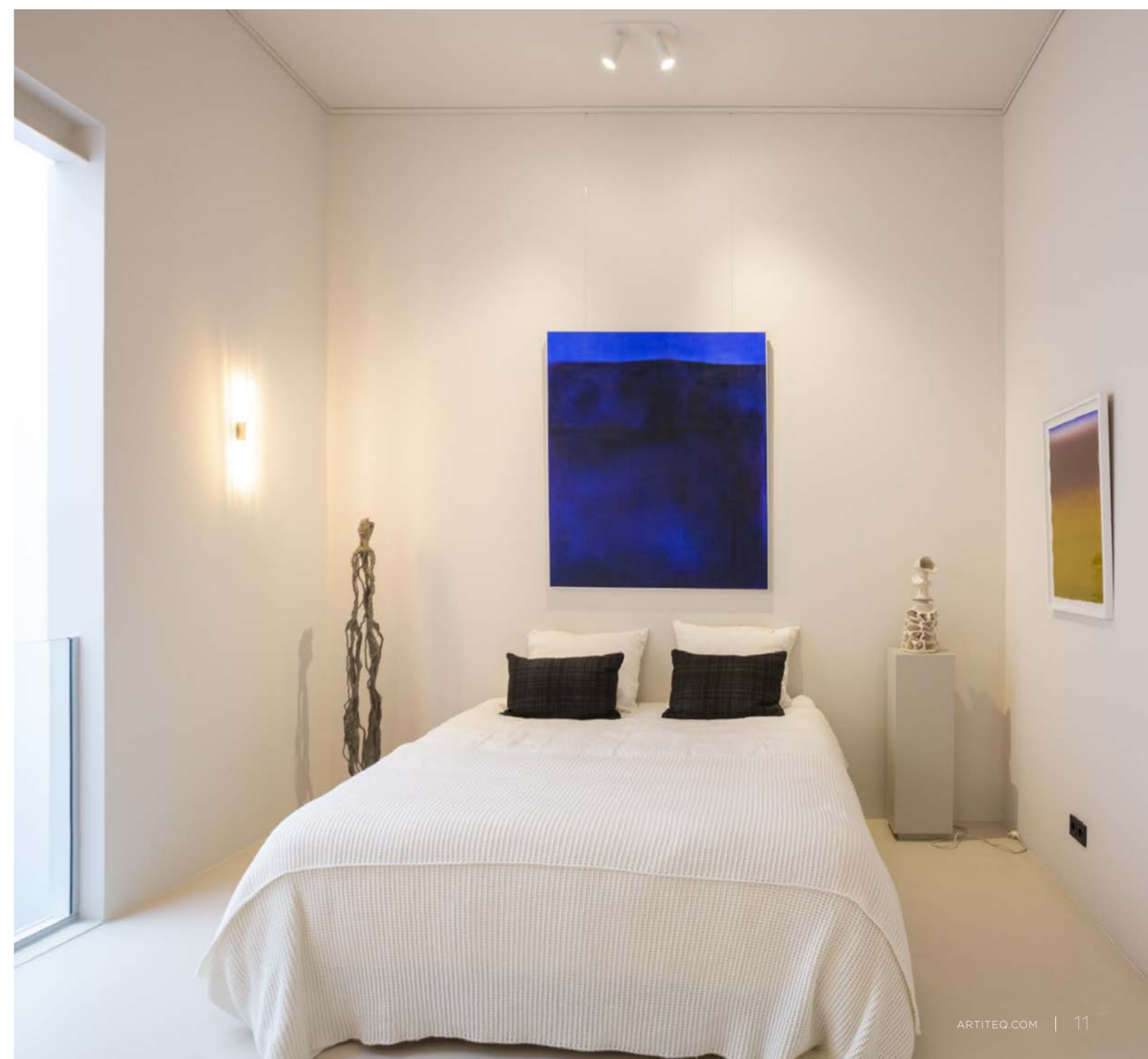

# CONTOUR RAIL



### Compact en aantrekkelijk ophangstelsysteem

"Less rail, more art". Contour Rail volstaat met een zo klein mogelijk formaat en heeft een aantrekkelijk, strak design. Schilderijen, fotolijsten ophangen en verplaatsen is eenvoudig met de Contour Rail.

De schilderijrails is met behulp van clips te monteren aan de wand (afstand vanaf plafond minimaal 15 mm). De Contour Rail is alleen beschikbaar in wit primer, die tevens overschilderbaar is.

De ophangdraden Twister 1 mm met ophanghaak Micro Grip 1 mm hebben een verfijnde stijl, die goed passen bij de compacte vorm van dit ophangstelsysteem.

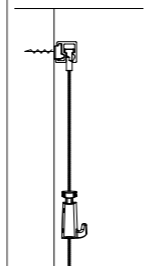
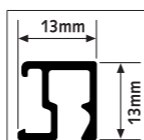

**20**  
KG/M

**10**  
JAAR  
GARANTIE

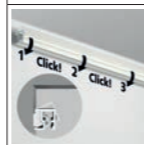

3 CLIPS / M

### RAIL



CONTOUR RAIL - WIT PRIMER RAL 9016

EINDKAP

200 cm P/1\*

300 cm P/1\*

WIT

ARTIKELNR. 30.11201

30.11301

30.31210

### MONTAGESET WIT

ARTIKELNR. 30.31310

30.31330



montagevideo

### INHOUD MONTAGESET

		AANTAL 200 cm	AANTAL 300 cm
30.31110	CLICK&CONNECT	6x	9x
9.4929	SCHROEF	6x	9x
9.4931	PLUG	6x	9x
30.31210 (WIT)	EINDKAP	2x	2x
2388	INSTRUCTIE	1x	1x

ALLE BEVESTIGINGSMATERIALEN, EINDKAPPEN EN HOEKVERBINDERS ZIJN LOS TE BESTELLEN - ZIE OVERZICHT PAG. 40  
\* P/1: PER STUK VERPAKT IN FOLIE

# CONTOUR RAIL VERLIJMD

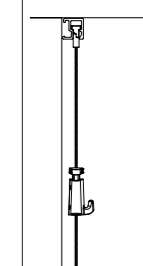
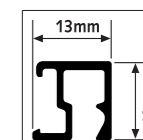

**10**  
KG/M

**10**  
JAAR  
GARANTIE

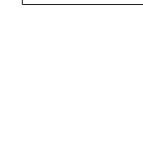
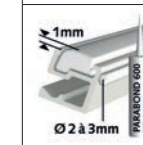

3 CLIPS / M

### Contour Rail verlijmd - ophangen zonder te boren

In situaties waar boren geen optie is biedt Contour Rail een oplossing: de rail kan namelijk tegen het plafond en de wand verlijmd worden. Door de speciale vormgeving kan de lijm op de juiste manier in en op het profiel worden aangebracht. Contour Rail verlijmd en geleverd in de kleur van de wand, biedt op een onopvallende manier alle voordelen van een flexibel ophangstelsysteem: schilderijen ophangen en verplaatsen zonder de wanden te beschadigen.

### RAIL



CONTOUR RAIL - WIT PRIMER RAL 9016

EINDKAP

200 cm P/1\*

300 cm P/1\*

WIT

ARTIKELNR. 30.11201

30.11301

30.31210

### BEVESTIGINGSMATERIALEN



LIJMSET CONTOUR RAIL (BEVESTIGING VAN 4,5-5 m)

3M OPPERVLAKTEREINIGER & LIJM PARABOND 600 WIT 290 ML

ARTIKELNR.

30.31180

\* P/1: PER STUK VERPAKT IN FOLIE

# COMBI RAIL PRO LIGHT

TOT MEDIO 2024 LEVERBAAR!



**50**  
KG/M

**2**  
JAAR  
GARANTIE

CONNECT  
3 CLIPS / M

POWERED BY:  
**PHILIPS**  
MASTER LED



## RAIL / ONDERDELEN

COMBI RAIL PRO LIGHT RAL 9010 (INCL. BEVESTIGINGSMATERIAAL)	COMBI RAIL PRO LIGHT CONNECTOR SET ZOWEL RECHT ALS HOEKVERBINDER	AANSLUITBLOK	TRAFO LED 220/12 INCL. AANSLUITBLOK
			<b>100 W</b>
ARTIKELNR. 200 cm	40.11200	40.31300	40.31500
ARTIKELNR. 300 cm	40.11300	40.31300	40.32100

## LAMPEN

ARMATUUR			MASTER LED PHILIPS LV 3000K WARM WIT
20 cm	50 cm	70 cm	6,7 W / 440 lumen
ARTIKELNR.	40.21200	40.21500	40.21700
			40.41306
			40.41308



FLEXIBLE  
SAFE  
HIGH END



### Kunst ophangen en mooi uitlichten

De Combi Rail Pro Light combineert schilderijen ophangen en uitlichten in één systeem. Door de fraaie, neutrale vormgeving van de rail is deze in vrijwel elk interieur te integreren. Met de verplaatsbare armaturen kunnen schilderijen en andere wanddecoraties optimaal en hoogwaardig uitgelicht worden aan de wand. Het wisselen of verplaatsen van kunst en schilderijen is eenvoudig met behulp van de Twister ophangdraden die op elke gewenste plek in de rail geplaatst kunnen worden. Het schilderij ophangstelsel biedt flexibiliteit en gebruiksgemak en garandeert onbeschadigde wanden in een ruimte.

### Eenvoudige installatie in 3 stappen

Het bevestigen van de rail en het installeren van de stroomvoorziening zijn snel (in 3 stappen) en eenvoudig uit te voeren zonder speciale gereedschappen en technieken. Stap 1 is het bevestigen van de clips (click&connect) aan de wand en de rail vastklikken. De rail zit meteen goed op zijn plaats en de stroomvoorziening kan vervolgens als stap 2 worden bevestigd. Stap 3 is het plaatsen van de armaturen voor de schilderijverlichting, die door middel van een kwartslag draaien snel op de juiste plaats in de rail bevestigd kunnen worden. De armaturen zijn geschikt voor LED lampen en beschikbaar in de lengtes 20 cm, 50 cm en 70 cm. De armatuurkap, vervaardigd uit hoogwaardig kunststof en bestendig tegen hoge temperaturen, kan flexibel gericht worden op het uit te lichten schilderij, zonder vingers te branden.

Alle onderdelen van de Combi Rail Pro Light zijn goedgekeurd door gerenommeerde onafhankelijke keuringsinstituten. Voor de ophangkoorden en/of stangen heeft de ophangrail met schilderijverlichting een aparte geleider, waardoor ze dus gescheiden van de stroom geleidende delen verplaatst kunnen worden.



# CLASSIC RAIL

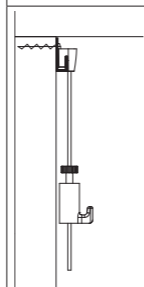
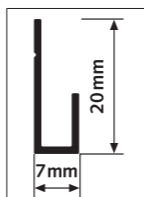

**20**  
KG/M

**10**  
JAAR  
GARANTIE



4 SCHROEVEN / M

### Schilderijen snel en makkelijk verwisselen

De Classic Rail is een railsysteem dat vaak wordt toegepast in galeries en bij tentoonstellingen. De rail heeft een open J-vorm, waarmee met behulp van stangen en schuifveren schilderijen en andere wanddecoraties eenvoudig opgehangen kunnen worden. Wilt u een discreet alternatief voor de stang, dan is het mogelijk om een cilinderblok met transparant perlonkoord in de rail te gebruiken. Aan de perlon ophangdraad kunnen vervolgens, afhankelijk van het gewicht van het schilderij of de wanddecoratie, verschillende ophanghaken geschoven worden.

### Een ophangrail voor een eigentijds interieur

De Classic Rail is een open railsysteem met een eigentijdse uitstraling. Dit schilderij ophangstelsel is beschikbaar in een witte en aluminium uitvoering. De stangen die in de rail geplaatst kunnen worden variëren in diktes van 2 en 3 mm en hebben een maximale draagkracht van 20 kg. De stangen, wit of staal, gebruiken verschillende schuifveren.

## RAIL



	CLASSIC RAIL - WIT RAL 9010		CLASSIC RAIL - WIT PRIMER RAL 9016		CLASSIC RAIL - ALU	
	P/1*	P/20*	P/1*	P/20*	P/1*	P/20*
ARTIKELNR. 200 cm	9.4307	9.4357	-	9.4390	9.4305	-
ARTIKELNR. 300 cm	9.4308	9.4358	-	9.4391	9.4306	-
	MONTAGESET WIT		MONTAGESET WIT		MONTAGESET GRIJS	
ARTIKELNR. 200 cm	4072		4072		4071	
ARTIKELNR. 300 cm	4079		4079		4078	



montagevideo

## INHOUD MONTAGESET

			AANTAL 200 cm	AANTAL 300 cm
	9.4901 (WIT) / 9.4902 (GRIJS)	SCHROEF	8x	12x
	9.4931	PLUG	8x	12x
	2389	INSTRUCTIE	1x	1x

ALLE BEVESTIGINGSMATERIALEN ZIJN OOK LOS TE BESTELLEN - ZIE OVERZICHT PAG. 40  
\* P/1: PER STUK VERPAKT IN FOLIE / P/20 PER 20 VERPAKT IN FOLIE

## STANGEN



	STANG WIT STAAL U-TOP 2 mm MAX. 20 kg	STANG WIT STAAL U-TOP 3 mm MAX. 20 kg	STANG STAAL U-TOP 3 mm MAX. 20 kg
ARTIKELNR. 100 cm	9.4216*	9.4161	9.4151
ARTIKELNR. 150 cm	-	9.4162	9.4152
ARTIKELNR. 200 cm	9.4217*	9.4163	9.4153
ARTIKELNR. 300 cm	-	9.4165	9.4155

\*COMPATIBEL MET HAKEN 9.4207, 9.4261, 3041200/50 - ZIE PAG. 66

## VEREN



SCHUIFVEER RVS 3 mm MAX. 20 kg
9.4170

## CILINDERHAKEN



CILINDERHAAK WIT MAX. 15 kg	CILINDERHAAK ALU MAX. 15 kg
9.4237	9.4244

IN COMBINATIE MET SLIDER ECONOMY 2 mm

## DRADEN



SLIDER ECONOMY 2 mm MAX. 15 kg	
ARTIKELNR. 100 cm	9.4424
ARTIKELNR. 150 cm	9.4425
ARTIKELNR. 200 cm	9.4426
ARTIKELNR. 250 cm	9.4427
ARTIKELNR. 300 cm	9.4428



MICRO GRIP 2 mm  
30.41200 | 20 kg



MICRO GRIP LOCK 2 mm  
30.41250 | 20 kg

VOOR MEER HAKEN ZIE PAG. 68

# CLASSIC RAIL+

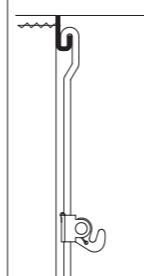
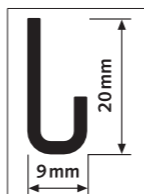

**40**  
KG/M

**10**  
JAAR  
GARANTIE



4 SCHROEVEN / M

De Classic Rail+ is een schilderij ophangstelsysteem voor wanden dat speciaal ontwikkeld is voor het ophangen van zwaardere schilderijen en wanddecoraties (tot 40 kg). Dit ophangstelsysteem wordt veel gebruikt in galeries, voor tentoonstellingen of in musea. De ophangrail heeft een open J-vorm waar diverse stangen, voorzien van stanghaken, in gehangen kunnen worden. Het is hierdoor uitermate eenvoudig om kunst te verhangen of verwisselen. De Classic Rail+ heeft een witte en aluminium uitvoering. Verschillende stangen van aluminium of staal kunnen gebruikt worden voor decoraties met een maximum gewicht tot wel 40 kg.

### Beveiligd schilderij ophangstelsysteem

Met de Classic Rail+ kunnen, in ruimtes waar dat vereist is, schilderijen en wanddecoraties beveiligd worden opgehangen. Door middel van een blokkeringsblok is de stang in de rail geblokkeerd en is bovendien het schilderij extra beveiligd door speciale anti-diefstalhaken op de stang zelf te gebruiken.

RAIL	
	
CLASSIC RAIL+ - WIT RAL 9010	CLASSIC RAIL+ - ALU ANOD.
<b>P/1*</b>	<b>P/1*</b>
ARTIKELNR. 200 cm	9.4318
ARTIKELNR. 300 cm	9.4319
MONTAGESET WIT	MONTAGESET GRIJS
ARTIKELNR. 200 cm	4072
ARTIKELNR. 300 cm	4079
ARTIKELNR. 200 cm	9.4320
ARTIKELNR. 300 cm	9.4321
ARTIKELNR. 200 cm	4071
ARTIKELNR. 300 cm	4078



montagevideo

### INHOUD MONTAGESET

		AANTAL 200 cm	AANTAL 300 cm
9.4901 (WIT) / 9.4902 (GRIJS)	SCHROEF	8x	12x
9.4931	PLUG	8x	12x
2389	INSTRUCTIE	1x	1x



ALLE BEVESTIGINGSMATERIALEN ZIJN LOS TE BESTELLEN - ZIE OVERZICHT PAG. 40  
\*P/1: PER STUK VERPAKT IN FOLIE

### STANGEN 4 x 4 mm ALUMINIUM

	STANG ALUMINIUM S-KNIK WIT	STANG ALUMINIUM S-KNIK ALU
	MAX. 20 KG	MAX. 20 KG
ARTIKELNR. 100 cm	9.4277	9.4271
ARTIKELNR. 150 cm	9.4278	9.4272
ARTIKELNR. 200 cm	9.4279	9.4273
ARTIKELNR. 250 cm	9.4280	9.4274

### STANG 4 x 4 mm STAAL

	STANG STAAL U-TOP WIT
	MAX. 40 KG
ARTIKELNR. 100 cm	9.4220
ARTIKELNR. 150 cm	9.4221

### STANGHAAK

	KLEMHAAK 20 kg
	4 X 4 mm
ARTIKELNR.	9.4253

COMPATIBEL MET ALLEEN 4X4 ALUMINIUM STANGEN

### STANGHAAK

	KLEMHAAK 40 kg
	4 x 4 mm
ARTIKELNR.	9.4297

COMPATIBEL ALLEEN MET 4X4 STAAL STANG

### BEVEILIGINGSMATERIALEN\*

	BLOKKERINGSBLOKJE WIT	KLEMHAAK STAAL ANTI-DIEFSTAL 40 kg	BLOKKERINGS-BUSJE
	2,5 mm INBUS	2,5 mm INBUS	2,5 mm INBUS
	4 x 4 mm	4 x 4 mm	6 x 12 x 8 mm
ARTIKELNR.	9.4290	9.4291	9.4293
	INBUSSLEUTEL	INBUSSLEUTEL	
	2,5 mm	2,0 mm	
ARTIKELNR.	9.3390	9.3394	

\*ALLEEN TE GEBRUIKEN MET STANG STAAL UT WIT 9.4220/9.4221/9.4222

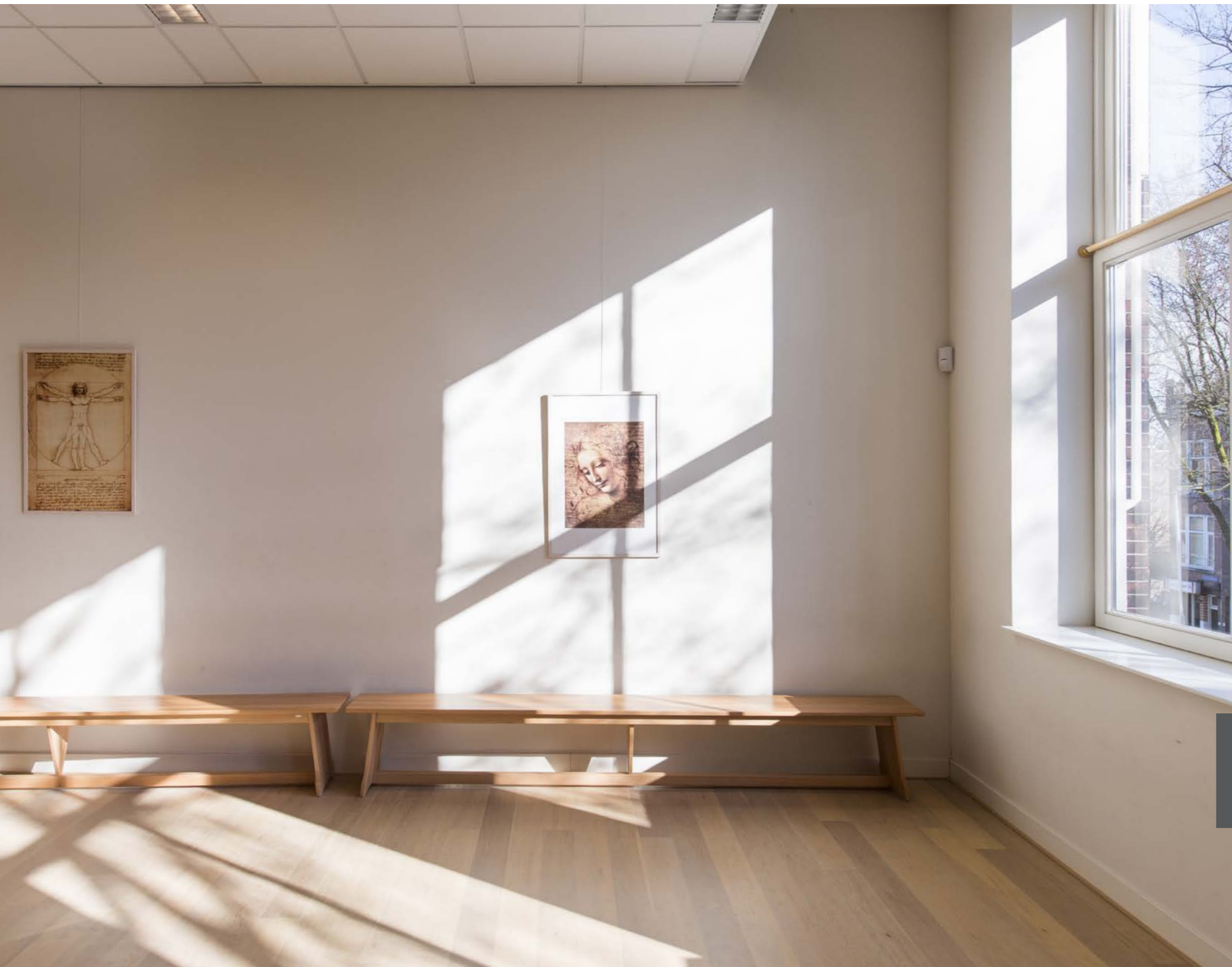

- MONTAGE NAAST HET SYSTEEMPLAFOND OF PLAFOND
- RAIL 'VERDWIJNT' IN HET PLAFOND
- BEHOUD VAN WANDEN
- GEBRUIKSVRIENDELIJK
- MAKKELIJK EN SNEL OPHANGEN VAN WANDEDECORATIES

## PLAFOND

COMPACT  
DESIGN  
HIGH END

### ► SCHILDERIJ OPHANGSYSTEMEN

# UP RAIL



**20**  
KG/M

**10**  
JAAR  
GARANTIE

3 CLIPS / M

De Up Rail is dé plafondrail bij uitstek; de rail is met name geschikt in combinatie met beton. Het schilderij ophangstelsel wordt vastgeklipd in clips (3 clips per meter) die op het plafond bevestigd worden. De mooie, ronde vorm van de rail vult de ruimte tussen wand en plafond en maakt het schilderij ophangstelsel discreet en onopvallend. De maximale draagkracht van 20 kg/m maakt dat de Up Rail bovendien een solide en betrouwbaar ophangstelsel is. De rail kent een witte, primer uitvoering; de ophangrail kan geschilderd worden in elke gewenste kleur (bijvoorbeeld de kleur van wand en/of plafond). De Twister ophangdraden kunnen op elke willekeurige plek in de rail geklikt worden. Wanneer een plafondbevestiging vereist is, omdat de wanden niet beschadigd mogen worden of omdat het niet mogelijk is hier een rail op te bevestigen, is de Up Rail de ideale oplossing voor het flexibel inrichten van de wanden.

## RAIL



UP RAIL - WIT PRIMER RAL 9016		MONTAGESET WIT		UP RAIL - ZWART STRUCTURE		MONTAGESET ZWART	
ARTIKELNR.	200 cm	05.06200	4098	05.06210	5096		
ARTIKELNR.	300 cm	05.06300	4099				



montagevideo

## INHOUD MONTAGESET



			AANTAL 200 cm	AANTAL 300 cm (ALLEEN WIT)
05.06010	CLICK&CONNECT		6x	9x
9.4929	SCHROEF		6x	9x
9.4931	PLUG		6x	9x
05.06020 (WIT) / 05.06030 (ZWART)	SET EINDKAP L&R		2x	2x
2563	INSTRUCTIE		1x	1x

ALLE BEVESTIGINGSMATERIALEN ZIJN LOS TE BESTELLEN, ZIE PAG. 40



Credits: @ohmariemag / dhman.nl

# TOP RAIL



**20**  
KG/M

**10**  
JAAR  
GARANTIE

8 SCHROEVEN / M

Dit flexibele schilderij ophangstelsysteem wordt aan het plafond gemonteerd. Top Rail is een ideaal ophangstelsysteem om te gebruiken in combinatie met systeemplafonds. Door de plafondrail te bevestigen tegen de houten kantlat van een systeemplafond, "verdwijnt" de rail als het ware in het plafond. Het "onzichtbare" schilderij ophangstelsysteem biedt vervolgens in de gehele ruimte, voor alle wanden, de mogelijkheid om schilderijen en wanddecoraties flexibel te plaatsen, verwisselen en vervangen. Op elke gewenste plek in de plafondrail kunnen immers ophangdraden geklikt worden.

## RAIL



TOP RAIL - WIT RAL 9003

TOP RAIL - ALU ANOD.

TOP RAIL - ZWART ANOD.

	TOP RAIL - WIT RAL 9003		TOP RAIL - ALU ANOD.	TOP RAIL - ZWART ANOD.	
	P/1*	P/10*	P/10*	P/1*	P/10*
ARTIKELNR. 200 cm	9.4309	9.4326	9.4313	9.4378	9.4323
ARTIKELNR. 300 cm	9.4310	9.4327	9.4314	9.4379	9.4324
ARTIKELNR. 600 cm	-	9.4362	-	-	9.4367
	MONTAGESET WIT		MONTAGESET GRIJS	MONTAGESET ZWART	
ARTIKELNR. 200 cm	4070		4069	4068	
ARTIKELNR. 300 cm	4077		4076	4075	



## INHOUD MONTAGESET



		AANTAL 200 cm	AANTAL 300 cm
9.4912 (WIT) / 9.4913 (ALU) / 9.4903 (ZWART)	SCHROEF	16x	24x
9.4900	PLUG 4 mm	16x	24x
2390	INSTRUCTIE	1x	1x

ALLE BEVESTIGINGSMATERIALEN ZIJN LOS TE BESTELLEN, ZIE PAG. 40 - 8 SCHROEVEN PER M  
\* P/1: PER STUK VERPAKT IN FOLIE / P/10 PER 10 VERPAKT IN FOLIE



- BIJ BOUW OF RENOVATIE INGEBOUWD
- RAIL IS WEGGEWERKT IN HET PLAFOND
- OPHANGDRADEN HANGEN DIRECT UIT HET PLAFOND
- BEHOUD VAN WANDEN
- GEBRUIKSVRIENDELIJK
- MAKKELIJK EN SNEL OPHANGEN VAN WANDDECORATIE

## INBOUW

DISCRETE  
FLEXIBLE  
DESIGN

## ► SCHILDERIJ OPHANGSYSTEMEN

# DECO RAIL / DECO RAIL LED / ART STRIP

DECO RAIL (ICM KOOFLIJST)

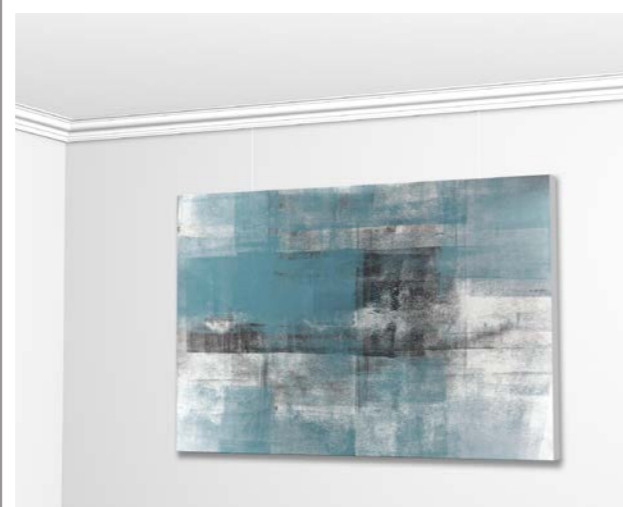

DECO RAIL LED (ICM KOOFLIJST MET VERLICHTINGSPROFIEL)

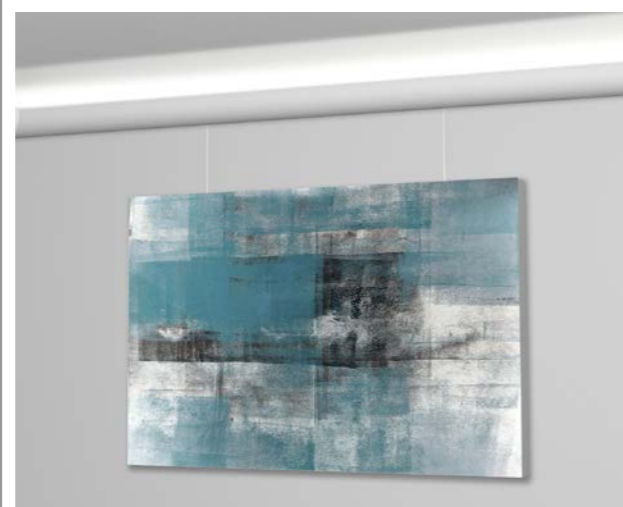

ART STRIP (ICM SYSTEEMPLAFOND)

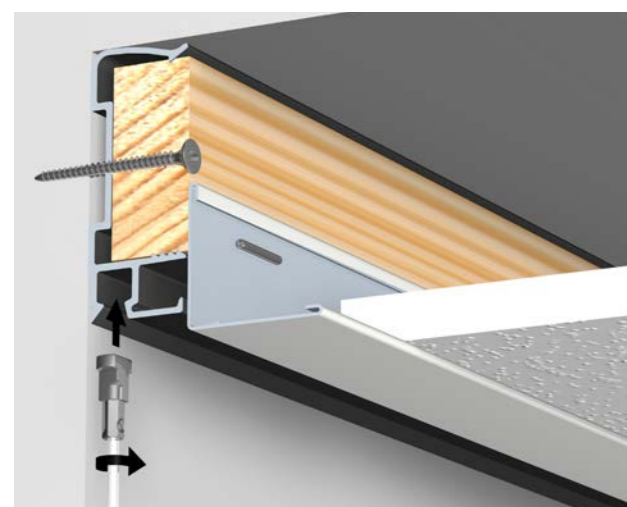

# SHADOWLINE

SHADOWLINE DRYWALL (BEVESTIGING PLAFOND ICM GIPSPLATEN)



SHADOWLINE MASONRY (BEVESTIGING WAND ICM STENEN WAND)



# DECO RAIL

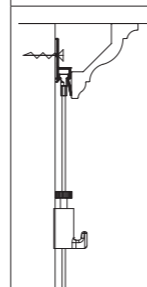
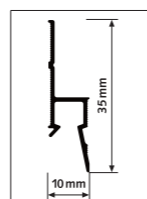

**20**  
KG/M

**10**  
JAAR  
GARANTIE



4 SCHROEVEN / M



montagevideo

### Strakke wanden en toch flexibel inrichten

De Deco Rail is een ophangstelsel voor schilderijen en wanddecoraties dat achter de kroonlijst wordt gemonteerd. Het ophangstelsel is hierdoor niet zichtbaar, maar biedt wel degelijk alle voordelen van een flexibel ophangstelsel. Strak afgewerkte wanden kunnen onbeschadigd blijven terwijl het te allen tijde mogelijk is om schilderijen op te hangen en te verplaatsen. Ophangdraden kunnen op elke gewenste plek in de rail achter de kroonlijst worden geklikt. Dat is het grote voordeel van de Deco Rail, flexibiliteit en een garantie van hoogwaardige afwerking. Er bestaan veel verschillende stijlen kroonlijsten en de ophangrail kan achter elk type kroonlijst gemonteerd worden. Wij bieden de Deco Rail gecombineerd met een keuze uit 3 verschillende stijlen kroonlijsten: Basic, Modern en Classic.

### RAIL / KROONLIJSTEN

DECO RAIL - WIT PRIMER RAL 9016	CX 110 KROONLIJST BASIC	CX 126 KROONLIJST MODERN	C 213 KROONLIJST CLASSIC	
ARTIKELNR. 200 cm	05.75100	05.75110	05.75126	05.75213
AFMETINGEN KROONLIJST	4 (h) x 4,5 (b) x 200 (l) cm		9 (h) x 9 (b) x 200 (l) cm	8 (h) x 8 (b) x 200 (l) cm

### BEVESTIGINGSMATERIALEN

270 ml	310 ml (voor 7,8 m)			
ULTRA FX400	FDP500 LIJM	PLUG FISCHER 5 x 30 R 5 mm	SCHROEF 3,5 x 45 mm	
NAADVERBINDING	WAND EN PLAFOND			
ARTIKELNR.	1014	1016	9.4931	9.4929
			4 SCHROEVEN / m	

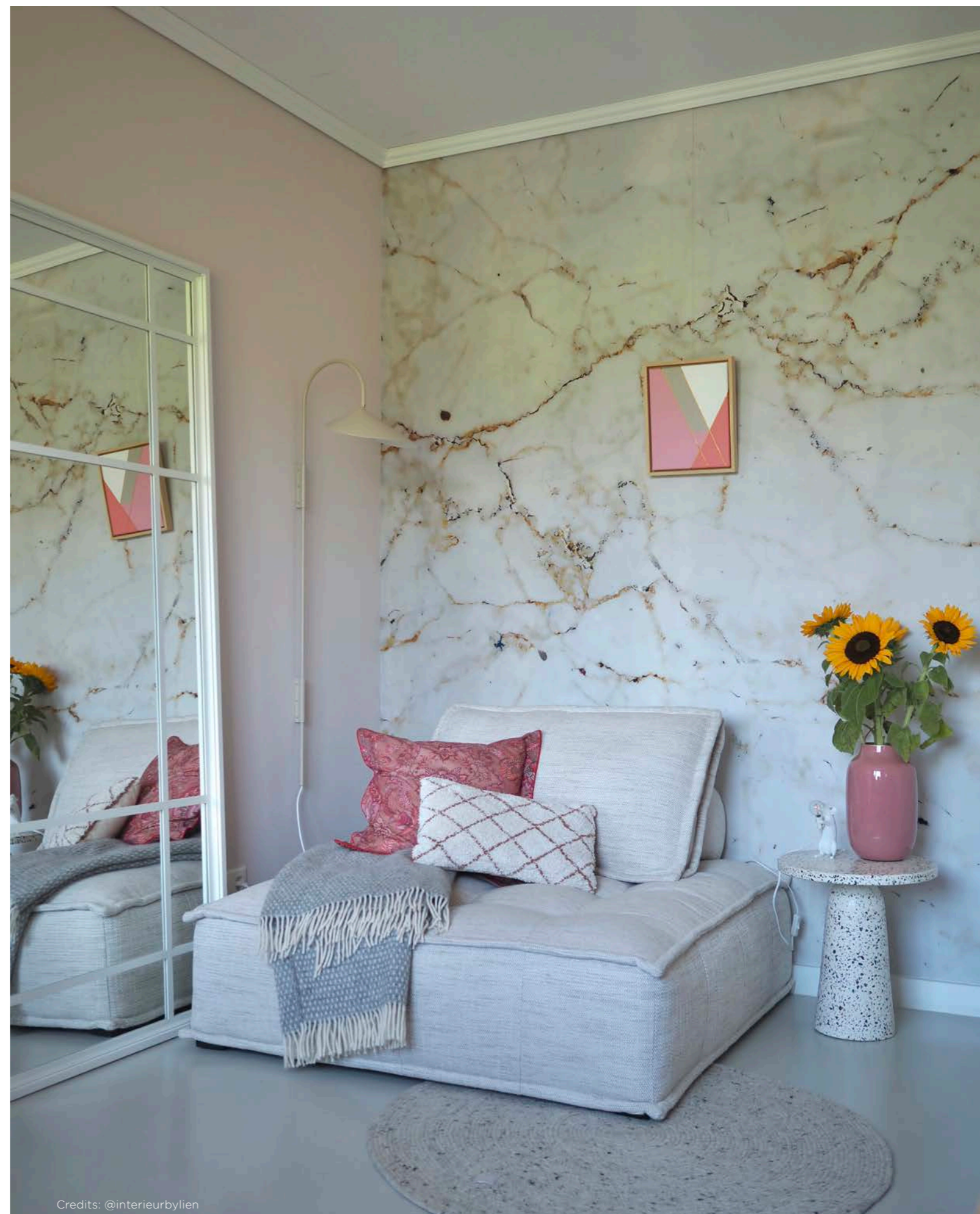

Credits: @interieurbylien



# DECO RAIL LED



**20**  
KG/M

**10**  
JAAR  
GARANTIE

4 SCHROEVEN / M

## Subtiele indirecte verlichting aan de wand

Met het verlichtingsprofiel C362 voegt u indirecte verlichting toe vanaf de wand. Een moderne, sfeervolle afwerking binnen het interieur. Door de Deco Rail achter het verlichtingsprofiel te plaatsen ontstaat een onzichtbaar ophangstelsel en de mogelijkheid om de wanden flexibel in te richten. Strak afgewerkte wanden kunnen onbeschadigd blijven terwijl het te allen tijde mogelijk is om schilderijen op te hangen en te verplaatsen. Ophangdraden kunnen op elke gewenste plek in de rail achter het verlichtingsprofiel worden geklikt. Het profiel voor indirecte verlichting wordt exclusief de LED verlichting geleverd.

### RAIL / VERLICHTINGSPROFIEL



DECO RAIL - WIT PRIMER RAL 9016



C362 VERLICHTINGSPROFIEL

ARTIKELNR. 200 cm	05.75100	05.75362
AFMETINGEN PROFIEL	5 (h) x 5 (b) x 200 (l) cm	

### BEVESTIGINGSMATERIALEN



290 ml (voor 7 - 8 m)

LIJM DECO RAIL LED



PLUG FISCHER 5 X 30 R  
5 mm



SCHROEF  
3,5 x 45 mm

ARTIKELNR.	1017	9.4931	9.4929
4 SCHROEVEN / m			



Credits: @vanderplyminterieur

# ART STRIP

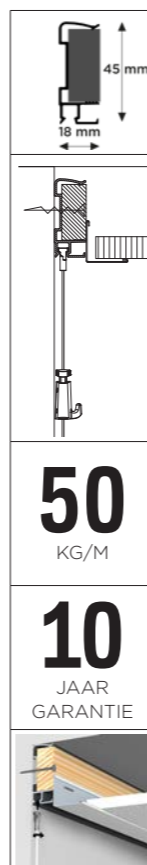

**Ophangrail geïntegreerd in kantlat - toepasbaar bij systeemplafonds met gebruik van een kantlat**

De Art Strip is het schilderij ophangstelsel dat in het systeemplafond kan worden weggewerkt. Het vervangt namelijk de kantlat, die gebruikt wordt voor de bevestiging van systeemplafonds. Tijdens een afbouwfase of renovatie wordt de Art Strip met de aanleg van het systeemplafond, als kantlat, in één keer gemonteerd. Op de Art Strip wordt vervolgens het hoekprofiel ten behoeve van het systeemplafond bevestigd. Het gebruik van de Art Strip bij plaatsing van systeemplafonds, betekent dat in de gehele ruimte een schilderij ophangstelsel beschikbaar is om de wanden flexibel mee in te richten. De Twister ophangkoorden kunnen op elke gewenste plek in de rail naast het systeemplafond worden geklikt.

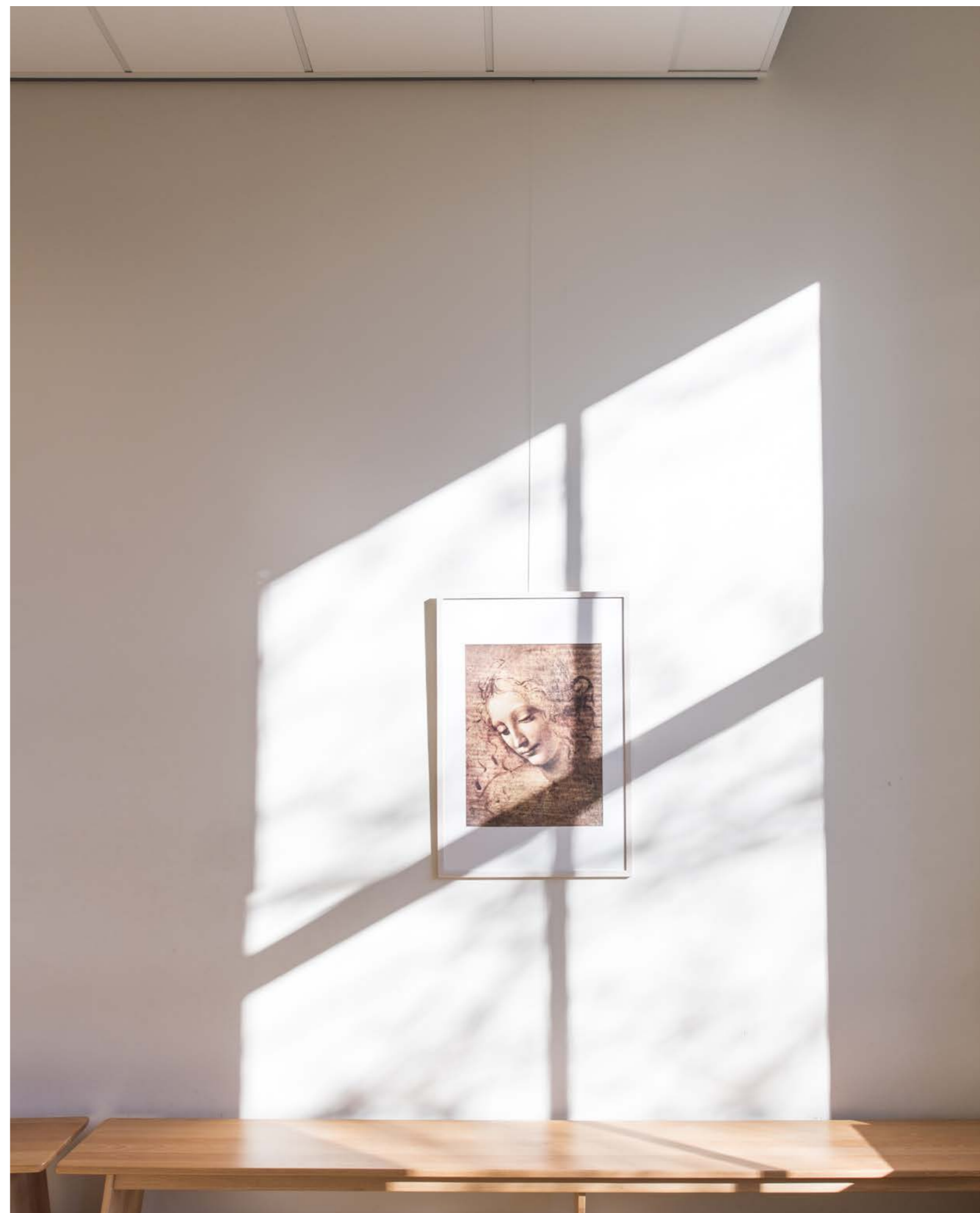

# SHADOWLINE

DRYWALL - BEVESTIGING GIPSPLAAT

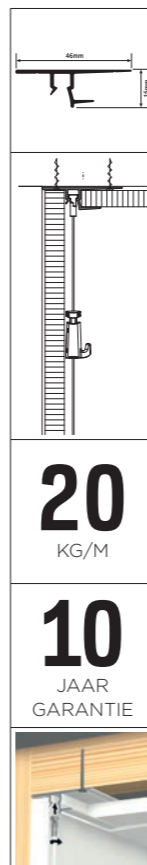

## Ophangrail voor gipsplaat plafonds en (drywall) gipsplaat wanden

Deze Shadowline rail plaatst een onzichtbaar schilderij ophangstelsel tussen gipsen wand- en plafondplaten.

Tussen wand en plafond ontstaat slechts een discrete schaduwlijn waarin het ophangstelsel verborgen zit.

Op elke gewenste plek binnen de ruimte is het mogelijk een ophangkoord in de rail te plaatsen. Doordat de rail zelf niet zichtbaar is, hangen de ophangkoorden direct uit het plafond. Het meest discrete schilderij ophangstelsel heeft u tot uw beschikking wanneer u kiest voor de transparante perlon ophangkoorden in de rail. Door het Shadowline plafondsysteem te gebruiken garandeert u het behoud van strakke wanden in een ruimte en kunt u de wanden altijd flexibel inrichten, zonder gebruik van enig gereedschap.

### RAIL



SHADOWLINE DRYWALL -  
WIT PRIMER RAL 9016

ARTIKELNR. 200 cm TBV GIPSPLAAT 13 mm 05.08440

### BEVESTIGINGSMATERIALEN

	ARTIKELNR.
FISCHER UX 5 x 30 R UNIVERSEEL PLUG 5 mm	9.4931
SCHROEF 3,5 mm x 45 mm	9.4929

DE RAIL IS NIET VOORGEBOORD



montagevideo



Credits: Artiteq Scandinavië

# SHADOWLINE

MASONRY - BEVESTIGING STENEN WAND



**20**  
KG/M

**10**  
JAAR  
GARANTIE



## Ophangrail voor gipsplaat plafonds en stenen wand

De Shadowline rail - masonry kent dezelfde voordelen als de drywall versie maar is speciaal ontwikkeld voor toepassing op stenen wanden. Tijdens de bouw of renovatie wordt de Shadowline rail op een stenen wand bevestigd. Het Shadowline profiel verdwijnt geheel in de schaduwlijn naast de plafondplaten, maar biedt wel degelijk alle voordelen van een flexibel ophangstelsel: onbeschadigde, strakke wanden en de flexibiliteit om schilderijen en andere wanddecoraties eenvoudig op te hangen en te verplaatsen.

### RAIL

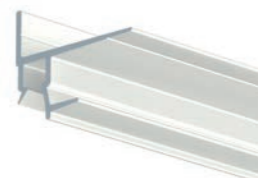

SHADOWLINE MASONRY -  
WIT PRIMER RAL9016

ARTIKELNR. 200 cm TBV STENEN WAND 13 mm 05.08450

### BEVESTIGINGSMATERIALEN

	ARTIKELNR.
FISCHER UX 5 x 30 R PLUG 5 mm	9.4931
SCHROEF 3,5 mm x 45 mm	9.4929
9 SCHROEVEN PER 2,5 m	



montagevideo



Credits: Artiteq Scandinavië

# BEVESTIGINGSMATERIALEN

	CLICK&CONNECT 3 CLIPS/m	CLICK&CONNECT 3 RINGS 3 CLIPS/m	BEVESTIGINGSLIP ROND 3 CLIPS/m	CLICK&CONNECT 3 CLIPS/m	CLICK&CONNECT 3 CLIPS/m	CLICK&CONNECT 3 CLIPS/m
	<b>9.4113</b>	<b>9.4119</b>	<b>9.4106</b>	<b>9.4124</b>	<b>30.31110</b>	<b>05.06010</b>
CONTOUR RAIL P. 12					+	
CLICK RAIL P. 08	+	0	0			
CLICK RAIL PRO P. 10				+		
UP RAIL P. 22						+

	EINDKAP WIT	EINDKAP WIT	EINDKAP GRIJS	EINDKAP ZWART	EINDKAP WIT	EINDKAP GRIJS	HOEK- VERBINDER WIT	HOEK- VERBINDER GRIJS	HOEK- VERBINDER ZWART	HOEK- VERBINDER WIT	HOEK- VERBINDER GRIJS	SET EINDKAP L&R WIT	SET EINDKAP L&R ZWART
	<b>30.31210</b>	<b>9.4105</b>	<b>9.4104</b>	<b>9.4112</b>	<b>9.4120</b>	<b>9.4121</b>	<b>9.4107</b>	<b>9.4108</b>	<b>9.4114</b>	<b>9.4122</b>	<b>9.4123</b>	<b>05.06020</b>	<b>05.06030</b>
CONTOUR RAIL	+												
CLICK RAIL		+	+	+			+	+	+				
CLICK RAIL PRO					+	+				+	+		
UP RAIL												+	+

	PLUG 4 mm	SCHROEF 9.4912 (WIT) / 9.4913 (ALU) / 9.4903 (ZWART)	FISCHER UX 5 X 30 R 5 mm	PLUG UNIVERSEEL 6 mm	SCHROEF WIT 3,5 mm x 45 mm	SCHROEF ALU 3,5 mm x 45 mm	SCHROEF 3,5 mm x 45 mm	SCHROEF METAL STUDB 3,5 mm x 38 mm (ALLEEN VOOR METAAL) (GEEN PLUG)
	<b>9.4900</b>	<b>9.4912/13/03</b>	<b>9.4931</b>	<b>9.4930</b>	<b>9.4901</b>	<b>9.4902</b>	<b>9.4929</b>	<b>9.4928</b>
CONTOUR RAIL P. 12			+	0			+	+
CLICK RAIL P. 08			+	0			+	+
CLICK RAIL PRO P. 10			+	0			+	+
CLASSIC RAIL P. 16			+	0	+	+		
CLASSIC RAIL+ P. 18			+	0	+	+		
UP RAIL P. 22			+	0			+	+
TOP RAIL P. 24	+	+						
DECO RAIL P. 30			+				+	+
SHADOWLINE DRYWALL P. 36							+	
SHADOWLINE MASONRY P. 38			+				+	

CLASSIC RAIL, CLASSIC RAIL+ EN DECO RAIL: 1 SCHROEF PER 250 mm  
SHADOWLINE MASONRY : 1 SCHROEF PER 300 mm  
TOP RAIL : 1 SCHROEF PER 125 mm

# BEVESTIGINGSMATERIALEN

## MONTAGESETS



	WIT		WIT PRIMER		ALU		ZWART	
	200 cm	300 cm	200 cm	300 cm	200 cm	300 cm	200 cm	300 cm
CONTOUR RAIL			30.31310	30.31330				
CLICK RAIL	4065	4061	4065	4061	4064	4060	5094	5095
CLICK RAIL PRO			4067	4074	4066	4073		
CLASSIC RAIL	4072	4079	4072	4079	4071	4078		
CLASSIC RAIL +	4072	4079			4071	4078		
UP RAIL			4098	4099			5096	
TOP RAIL	4070	4077	4070	4077	4069	4076	4068	4075



bekijk hier alle montagevideo's





Credits: AS Hanging USA

SOLO

FLEXIBLE  
STRONG  
SAFE

## ► SCHILDERIJ OPHANGSYSTEMEN

# BOTANIQ

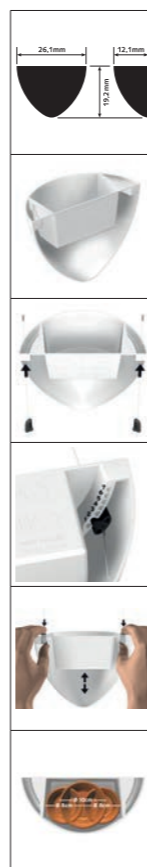

## Maak plaats voor planten aan de muur

Er is altijd wel plaats voor planten of meer groen in kantoor of thuis. Creëer een verrassend en dynamisch effect met de Artiteq Botaniq hangbloempot. Hang je planten optimaal op met de stijlvolle hangbloempot Botaniq met zachte ronde vormen. De hangbloempot Botaniq wordt geleverd met twee 1mm perlon Twister ophangdraden en twee Micro Grip ophanghaken, zodat je hem gemakkelijk op de juiste hoogte kunt hangen binnen de ophangrail van Artiteq. De Botaniq hangbloempot is alleen te gebruiken in combinatie met een Artiteq schilderij ophangstelsel. Kies je kleur en combineer met meerdere andere hangpotten op verschillende hoogtes om je kantoor of interieur een urban en natuurlijke touch te geven!

### BOTANIQ COMPLETE SET



BOTANIQ WIT 1,25 L

BOTANIQ GROEN 1,25 L

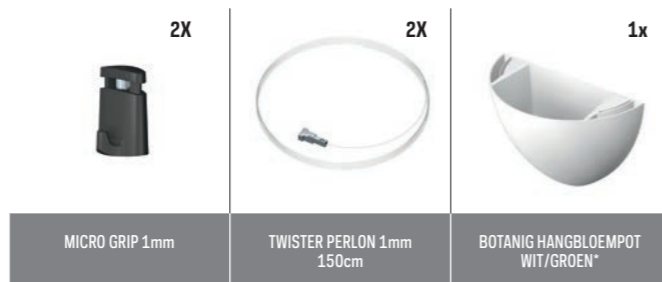

MICRO GRIP 1mm 2X

TWISTER PERLON 1mm 150cm 2X

BOTANIQ HANGBLOEMPOT WIT/GROEN\* 1x

MAAT*	261x192x121 mm	261x192x121 mm
MAX. GEWICHT	5 kg	5 kg
ARTIKELNR.	7600.110	7600.120

\*COMPATIBEL VOOR POTMAAT VAN MAX. Ø10 cm



# UNIQ HANGER

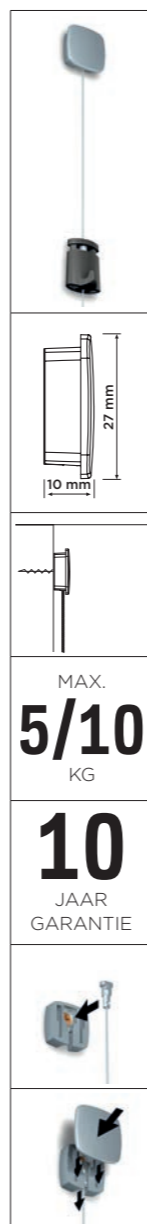

### Net even anders aan de muur

In sommige ruimtes is het niet mogelijk om een ophangrail te gebruiken of soms gaat hier niet de voorkeur naar uit. In dat geval biedt de Uniq Hanger een oplossing. Niet alleen hangt u veilig en eenvoudig een fotolijst aan de wand en kunt u deze makkelijk in hoogte verstellen, maar u krijgt er een bepaalde uitstraling bij. De combinatie van de rvs dop met het staaldraad zorgt voor een look die goed past in een eigentijds interieur. U kunt er ook voor kiezen om het systeem geheel achter uw fotolijst of schilderij te laten wegvallen.

### Lijst ophangen zonder rail

De Uniq Hanger bestaat uit een muurbevestiging met afdekkap, Twister 1 mm perlon of staaldraad en een Micro Grip 1 mm ophanghaak. In de muurbevestiging kan de perlon of rvs staaldraad eenvoudig geplaatst worden. Hier wordt vervolgens de rvs afdekkap overheen geschoven. De Micro Grip wordt op de draad geschoven en is vervolgens vrij te verstellen in hoogte.

UNIQU HANGER		
		
ø 6mm	max. 10 kg	max. 5 kg
UNIQU HANGER	SET UNIQU HANGER TWISTER 1 mm STAALDRAAD 200 cm + MICRO GRIP 1 mm	SET UNIQU HANGER TWISTER 1 mm PERLON 200 cm + MICRO GRIP 1 mm
ARTIKELNR. 7805.042	7840.220	7840.240

# DISPLAY IT SOLO SET



### Ophangstelsysteem voor dibond, acrylplaten en plexiglas

Display It Solo Set is een ophangstelsysteem voor platen met een dikte tussen 3 en 6 mm. Ideaal dus voor het ophangen van plexiglas en acrylplaten. Display It Solo Set is een presentatiesysteem dat eenvoudig te monteren is aan de wand. Het systeem bestaat uit 2 doppen die op de wand bevestigd moeten worden en waarin vervolgens de Twister ophangkoorden geplaatst kunnen worden. Met behulp van 4 klemmen fixeert u de acryl- of dibondplaat op de perlondraad. Dit presentatiesysteem kan ook gebruik worden in combinatie met onze ophangrails. De perlondraden kunnen eenvoudig in een ophangrail geplaatst worden, in plaats van in de dop op de wand.

COMPLETE SET				
				
	KLEM ENKEL 3-6 mm	WANDSTEUN + AFDEKKAP WIT	BEVESTIGINGSMATERIAAL	TWISTER 2 mm PERLON
		KUNSTSTOF		200 cm
ARTIKELNR. 7840.150	7805.030	7805.040	9.4929 / 9.4930 / 9.3394	09.23200



# SYSTEEMPLAFOND CLIPHANGER



# SYSTEEMPLAFOND CLIPHANGER



## Ophangset voor het ophangen van lijsten aan een systeemplafond

Veelzijdige en efficiënte ophangoplossing voor het ophangen van (lichte) posters, schilderijen en lijsten aan een systeemplafond, tegen wand. De Systeemplafond Cliphanger is snel en eenvoudig te installeren. Schuif de Systeemplafond Cliphanger aan het systeemplafondgedeelte aan het einde van de muur. De perlondraad van 200 cm is al bevestigd aan de clip. Bevestig de haak aan de perlondraad voor het ophangen van posters, lijsten of schilderijen met een maximaal gewicht van 4 kg.

COMPLETE SET		
1X		
SET SYSTEEMPLAFOND CLIPHANGER	SYSTEEMPLAFOND CLIPHANGER WIT 1x 200 cm PERLONDRAAD	MINI HAAK
		4 kg
ARTIKELNR. 7807.560	7807.560	9.4205

# SCHEIDINGSWANDHAKEN



## HAKEN



HAAG SCHEIDINGSWAND			
MAAT	16 mm	21 mm	31 mm
KLEUR	WIT	WIT	WIT
DRAAGVERMOGEN	15 kg	15 kg	15 kg
ARTIKELNR.	9.4503	9.4504	9.4506

## OPHANGDRADEN



9.4424	SLIDER ECONOMY	2 mm	100 cm
9.4425	SLIDER ECONOMY	2 mm	150 cm
9.4426	SLIDER ECONOMY	2 mm	200 cm
9.4427	SLIDER ECONOMY	2 mm	250 cm
9.4428	SLIDER ECONOMY	2 mm	300 cm



MICRO GRIP 2 mm  
30.41200 | 20 kg



MICRO GRIP LOCK 2 mm  
30.41250 | 20 kg

VOOR OVERZICHT HAKEN EN OPHANGSETS ZIE PAG.62-73

### Flexibel en solide

Omdat niet in iedere ruimte ophangrails geplaatst mogen of kunnen worden, bieden wij ook oplossingen voor het ophangen van schilderijen en wanddecoraties in de vorm van scheidingswandhaken. Voor ruimtes waar scheidingswanden worden gebruikt, hebben wij een assortiment van verschillende soorten haken. Hiermee bestaat de mogelijkheid om ook aan dit type wanden, schilderijen en decoraties op een solide en praktische manier op te hangen. Scheidingswandhaken worden over de bovenrand van een wand geplaatst en vervolgens in combinatie met een (perlon)koord met schilderijhaak gebruikt. Afhankelijk van het gewicht van het te plaatsen schilderij of de te plaatsen wanddecoratie bieden wij verschillende oplossingen.

## HAKEN



HAAG SCHEIDINGSWAND				HAAG SCHEIDINGSWAND FLEX	
MAAT	16 mm	21 mm	31 mm	11-30 mm	
KLEUR	WIT	WIT	WIT	RVS	WIT
DRAAGVERMOGEN	15 kg	15 kg	15 kg	3 kg	3 kg
ARTIKELNR.	9.4503	9.4504	9.4506	9.4540	9.4541

## HAKEN



S-HAAK		GALLERY HAAK		GALLERY HAAK GROOT			
MAAT	2 mm	18 mm		20 mm			
KLEUR	WIT	WIT	VERNIKKELD	MESSING	WIT	VERNIKKELD	MESSING
DRAAGVERMOGEN	20 kg	12,5 kg	12,5 kg	12,5 kg	20 kg	20 kg	20 kg
ARTIKELNR.	9.4500	9.4239	9.4238	9.4241	9.4247	9.4246	9.4248

## OPHANGDRADEN



9.4412	PERLON + OOG	2 mm	100 cm
9.4413	PERLON + OOG	2 mm	150 cm
9.4414	PERLON + OOG	2 mm	200 cm
9.4415	PERLON + OOG	2 mm	250 cm
9.4416	PERLON + OOG	2 mm	300 cm
9.4975	STAALDRAAD + OOG	2 mm	100 cm
9.4976	STAALDRAAD + OOG	2 mm	150 cm
9.4977	STAALDRAAD + OOG	2 mm	200 cm
9.4978	STAALDRAAD + OOG	2 mm	250 cm
9.4979	STAALDRAAD + OOG	2 mm	300 cm



MICRO GRIP 2 mm  
30.41200 | 20 kg



MICRO GRIP Lock 2 mm  
30.41250 | 20 kg

VOOR MEER HAKEN ZIE PAG. 68

# MAGNETISCHE SCHILDERIJHAKEN



7410.001	MAGNETISCHE SCHILDERIJHAAK STAAL	100 x 50 mm	MAX. 1 kg
7410.002	MAGNETISCHE SCHILDERIJHAAK STAAL	200 x 100 mm	MAX. 4 kg
7410.003	MAGNETISCHE SCHILDERIJHAAK STAAL	250 x 150 mm	MAX. 6 kg
7410.004	MAGNETISCHE SCHILDERIJHAAK STAAL	300 x 200 mm	MAX. 12 kg

# SCHEIDINGSWANDHAKEN

I.C.M. OBIMEX / ALCOA / SYPLA / SYSTEMFLEX / INTERSELECT SYSTEEMWANDEN



HAKEN			
	HAAK SCHEIDINGSWAND SYSTEMFLEX/ INTERSELECT		
KLEUR	WIT	ZWART	
DRAAGVERMOGEN	5 kg	5 kg	
ARTIKELNR.	9.4520	9.4521	

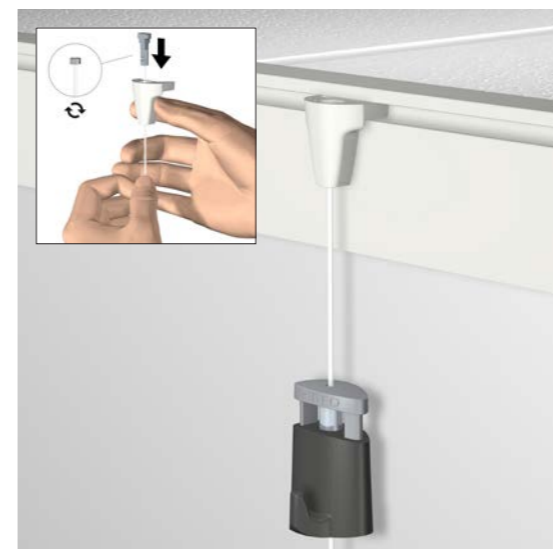

HAKEN			
	HAAK SCHEIDINGSWAND ALCOA / SYPLA / OBIMEX		
KLEUR	WIT	ZWART	
DRAAGVERMOGEN	5 kg	5 kg	
ARTIKELNR.	9.4522	9.4523	

1 mm					
TWISTER 1 mm					
	30.21150	TWISTER	1 mm	PERLON	150 cm
	30.21200	TWISTER	1 mm	PERLON	200 cm
	30.21300	TWISTER	1 mm	PERLON	300 cm

2 mm					
TWISTER 2 mm					
	09.23100	TWISTER	2 mm	PERLON	100 cm
	09.23150	TWISTER	2 mm	PERLON	150 cm
	09.23200	TWISTER	2 mm	PERLON	200 cm
	09.23250	TWISTER	2 mm	PERLON	250 cm
	09.23300	TWISTER	2 mm	PERLON	300 cm
	09.23500	TWISTER	2 mm	PERLON	500 cm

1 mm					
TWISTER 1 mm					
	30.21150	TWISTER	1 mm	PERLON	150 cm
	30.21200	TWISTER	1 mm	PERLON	200 cm
	30.21300	TWISTER	1 mm	PERLON	300 cm

2 mm					
TWISTER 2 mm					
	09.23100	TWISTER	2 mm	PERLON	100 cm
	09.23150	TWISTER	2 mm	PERLON	150 cm
	09.23200	TWISTER	2 mm	PERLON	200 cm
	09.23250	TWISTER	2 mm	PERLON	250 cm
	09.23300	TWISTER	2 mm	PERLON	300 cm
	09.23500	TWISTER	2 mm	PERLON	500 cm



MICRO GRIP 1 mm  
30.41100 | 5 kg



MICRO GRIP 2 mm  
30.41200 | 20 kg

VOOR MEER HAKEN ZIE PAG. 68

## Voor het ophangen aan systeemwanden

Voor ruimtes waar systeemwanden worden gebruikt om binnen (kantoor)gebouwen snel en duurzaam ruimtes te creëren, hebben wij twee scheidingswandhaken in het assortiment toepasbaar op de Obimex/ Alcoa/ Syplaen Systemflex/Interselect systeemwanden. De scheidingswandhaak wordt eenvoudig op de gewenste plek in de systeemwand geklikt en vervolgens in combinatie met een Artiteq Twister perlonophangdraad van 1mm en 2mm met schilderijhaak gebruikt. De scheidingswandhaak heeft een maximale draagkracht van 5 kg.

2 mm					
SLIDER ECONOMY 2 mm					
	9.4424	SLIDER ECONOMY	2 mm	PERLON	100 cm
	9.4425	SLIDER ECONOMY	2 mm	PERLON	150 cm
	9.4426	SLIDER ECONOMY	2 mm	PERLON	200 cm
	9.4427	SLIDER ECONOMY	2 mm	PERLON	250 cm
	9.4428	SLIDER ECONOMY	2 mm	PERLON	300 cm



MICRO GRIP 1 mm  
30.41100 | 5 kg



MICRO GRIP 2 mm  
30.41200 | 20 kg

VOOR MEER HAKEN ZIE PAG. 68



ALL-IN-ONE  
KITS

COMPACT  
DESIGN  
HIGH END

► **SCHILDERIJ OPHANGSYSTEMEN**



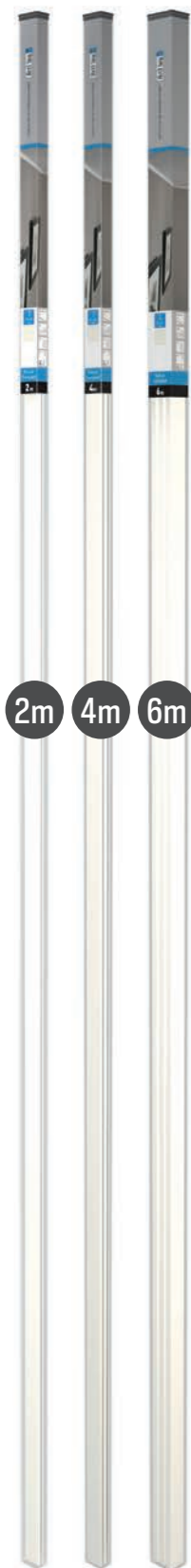

# CLICK RAIL







Het flexibele schilderij ophangstelsysteem Click Rail is beschikbaar in verschillende all-in-one kits: economy, Twister met haak 15 kg en Twister met haak Micro Grip 20 kg. Deze retail verpakkingen bevatten rail, bevestigingsmateriaal en instructievel, ophangdraden en -haken en zijn beschikbaar in sets van 2m, 4m en/of 6m. De all-in-one kits bieden een complete oplossing en zijn direct inzetbaar voor verkoop.

## ALL-IN-ONE CLICK RAIL ECONOMY





COMPLETE SET 2m				
	 1x 2m	 6x	 2x	 2x 150 cm
	CLICK RAIL WIT PRIMER RAL 9010	BEVESTIGINGSMATERIAAL	EINDKAP	max. 4 kg HAAK 4 kg + SLIDER ECONOMY 2 mm PERLON
ARTIKELNR.	9.5621			



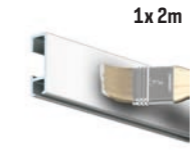

COMPLETE SET 4m				
	 2x 2m	 12x	 2x	 3x 150 cm
	CLICK RAIL WIT PRIMER RAL 9010	BEVESTIGINGSMATERIAAL	EINDKAP	max. 4 kg HAAK 4 kg + SLIDER ECONOMY 2 mm PERLON
ARTIKELNR.	9.5627			



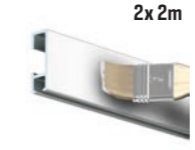

COMPLETE SET 6m				
	 3x 2m	 18x	 2x	 4x 150 cm
	CLICK RAIL WIT PRIMER RAL 9010	BEVESTIGINGSMATERIAAL	EINDKAP	max. 4 kg HAAK 4 kg + SLIDER ECONOMY 2 mm PERLON
ARTIKELNR.	9.5629			

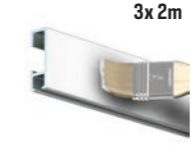

# CLICK RAIL

## ALL-IN-ONE CLICK RAIL ECONOMY

COMPLETE SET 2m				
	 1x 2m	 6x	 2x	 2x 150 cm
	CLICK RAIL WIT PRIMER RAL 9016	BEVESTIGINGSMATERIAAL	EINDKAP	max. 4 kg HAAK 4 kg + SLIDER ECONOMY 2 mm PERLON
ARTIKELNR.	9.5623			





COMPLETE SET 4m				
	 2x 2m	 12x	 2x	 3x 150 cm
	CLICK RAIL WIT PRIMER RAL 9016	BEVESTIGINGSMATERIAAL	EINDKAP	max. 4 kg HAAK 4 kg + SLIDER ECONOMY 2 mm PERLON
ARTIKELNR.	9.5628			

COMPLETE SET 6m				
	 3x 2m	 18x	 2x	 4x 150 cm
	CLICK RAIL WIT PRIMER RAL 9016	BEVESTIGINGSMATERIAAL	EINDKAP	max. 4 kg HAAK 4 kg + SLIDER ECONOMY 2 mm PERLON
ARTIKELNR.	9.5630			

COMPLETE SET 2m				
	 1x 2m	 6x	 2x	 2x 150 cm
	CLICK RAIL ALU GEBORSTELD	BEVESTIGINGSMATERIAAL	EINDKAP	max. 4 kg HAAK 4 kg + SLIDER ECONOMY 2 mm PERLON
ARTIKELNR.	9.5622			

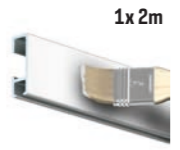
# CLICK RAIL

## ALL-IN-ONE CLICK RAIL TWISTER 15 KG HAAK

COMPLETE SET 2m				
	 1x 2m	 6x	 2x	 150 cm 2x max. 15 kg
	CLICK RAIL WIT PRIMER RAL 9016	BEVESTIGINGSMATERIAAL	EINDKAP	HAAK 15 kg + TWISTER 2 mm PERLON
ARTIKELNR.	9.7162			





COMPLETE SET 2m				
	 1x 2m	 6x	 2x	 150 cm 2x max. 15 kg
	CLICK RAIL WIT RAL 9010	BEVESTIGINGSMATERIAAL	EINDKAP	HAAK 15 kg + TWISTER 2 mm PERLON
ARTIKELNR.	9.7161			



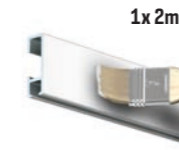

COMPLETE SET 2m				
	 1x 2m	 6x	 2x	 150 cm 2x max. 15 kg
	CLICK RAIL ALU GEBORSTELD	BEVESTIGINGSMATERIAAL	EINDKAP	HAAK 15 kg + TWISTER 2 mm PERLON
ARTIKELNR.	9.7163			

COMPLETE SET 2m				
	 1x 2m	 6x	 2x	 150 cm 2x max. 15 kg
	CLICK RAIL ALU GEBORSTELD	BEVESTIGINGSMATERIAAL	EINDKAP	HAAK 15 kg + TWISTER 2 mm STAALDRAAD
ARTIKELNR.	9.7164			

# CLICK RAIL

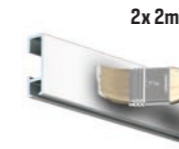
## ALL-IN-ONE CLICK RAIL TWISTER MICRO GRIP 20 KG HAAK

COMPLETE SET 2m				
	 1x 2m	 6x	 2x	 150 cm 2x max. 20 kg
	CLICK RAIL WIT PRIMER RAL 9016	BEVESTIGINGSMATERIAAL	EINDKAP	MICRO GRIP 2 mm + TWISTER 2 mm PERLON
ARTIKELNR.	9.7130			

COMPLETE SET 4m				
	 2x 2m	 12x	 2x	 150 cm 3x max. 20 kg
	CLICK RAIL WIT PRIMER RAL 9016	BEVESTIGINGSMATERIAAL	EINDKAP	MICRO GRIP 2 mm + TWISTER 2 mm PERLON
ARTIKELNR.	9.7131			



FLEXIBLE  
STRONG  
RELIABLE

ALL-IN-ONE KITS

# COMBI RAIL PRO LIGHT

TOT MEDIO 2024 LEVERBAAR!

Het flexibele schilderij ophangstelsel inclusief verlichting Combi Rail Pro Light is beschikbaar in 4 verschillende all-in-one kits: 2, 4, 6 en 8 meter. Deze sets bevatten naast de rail alle benodigde onderdelen alsook de accessoires Twister perlon ophangdraad met Micro Grip 20 kg haak.

## COMBI RAIL PRO LIGHT ALL-IN-ONE LED SETS 2m/4m/6m/8m

					
	COMBI RAIL PRO LIGHT RAL 9010 (INCL. BEVESTIGINGSMATERIAAL)	ARMATUUR 50 cm	MASTER LED PHILIPS 6,7W	CONNECTOR SET + TRAFU INCL. AANSLUITBLOK	MICRO GRIP 2 mm + TWISTER 2 mm 150 cm PERLON
ARTIKELNR.	40.11200	40.21500	40.41306	40.31300 / 40.32100	30.42200
40.51350 (2m)	1x	1x	1x	1x	1x
40.51360 (4m)	2x	2x	2x	1x	2x
40.51370 (6m)	3x	3x	3x	1x	3x
40.51380 (8m)	4x	4x	4x	1x	4x

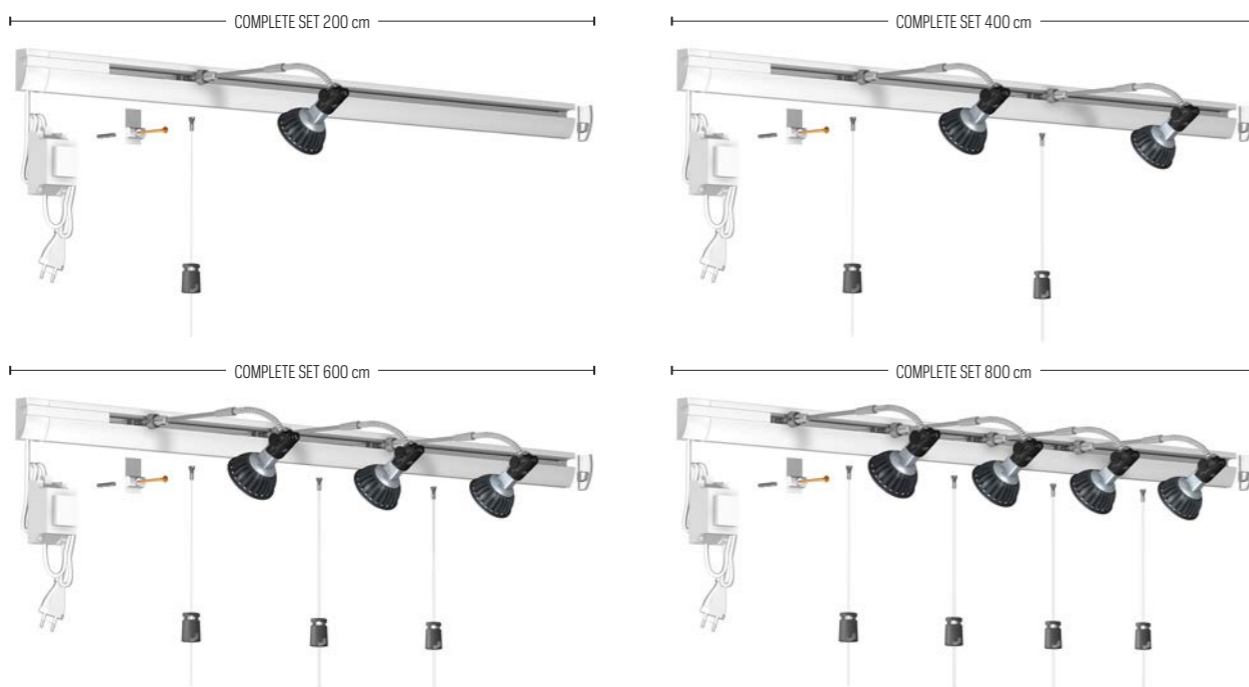

## ▶ OPHANGDRADEN & HAKEN



FLEXIBLE  
SAFE  
STRONG



# OPHANGDRADEN

Naast de vele verschillende ophangsystemen die Artiteq biedt zijn er (kleine) essentiële onderdelen die nodig zijn om het schilderij of de gewenste wanddecoratie daadwerkelijk op te kunnen hangen aan de gekozen rail. Zo zijn er diverse soorten ophangdraden en haken waar u uit kunt kiezen, afhankelijk van uw gekozen rail en het gewicht van uw schilderij of wanddecoratie.



**TWISTER™**

MAX.  
20 KG

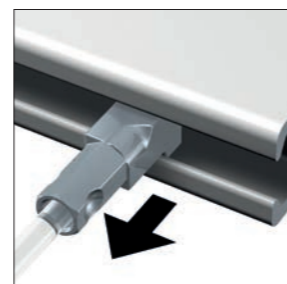
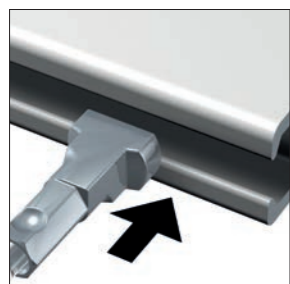

## 1 SIMPLE-SAFE-STRONG

Artiteq ontwikkelde voor alle ophangrails het Twister glijdersysteem. Twister biedt de meest logische en gebruiksvriendelijke manier van inhaken van de ophangdraad in de rail: indraaien, vastklikken en klaar. Een schilderij kan op elke gewenste plek aan de wand worden opgehangen omdat de Twister op elke willekeurige plaats in de rail kan worden geklikt. Voor alle Artiteq ophangsystemen kan Twister op perlon, staaldraad of op stang worden gekozen. De ophangdraden van perlon en staaldraad met Twister zijn beschikbaar in 1 mm of 2 mm dikte en in lengtes variërend van 100 cm tot 500 cm.



1 mm



2 mm

**TWISTER™**

Twister is een geregistreerd Europees gemeenschapsmodel.



montagevideo

# OPHANGDRADEN

**TWISTER™** CLIQ2FIX<sub>perlon</sub>

MAX.  
20 KG

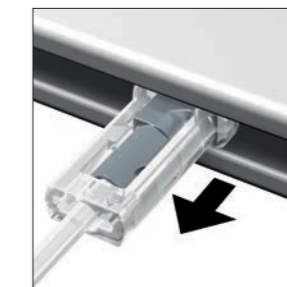

## 2 EXTRA GEBRUIKSGEMAK

Met de ontwikkeling van het Twister Cliq2Fix perlon-systeem is extra functionaliteit gegeven aan het gebruik van perlonkoord voor het ophangen van schilderijen. De ophangdraad voorzien van het Twister Cliq2Fix systeem, kan in de rail gefixeerd worden, waardoor er geen risico bestaat dat het perlonkoord, door de verspringende werking van perlon, uit de rail schiet. Daardoor is het extra veilig en bovendien zonder problemen in de rail te verschuiven. Extra gebruiksgemak dus.



2 mm



montagevideo

## SOLID SLIDER

MAX.  
20 KG

## SLIDER ECONOMY

niet zichtbaar in de rail

MAX.  
15 KG

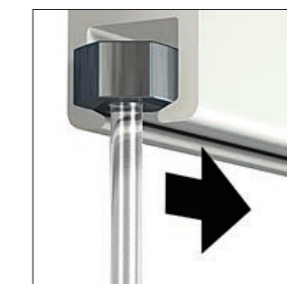
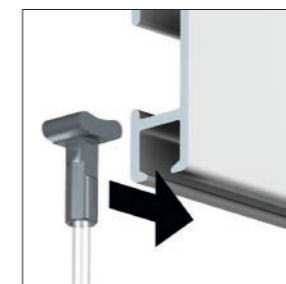
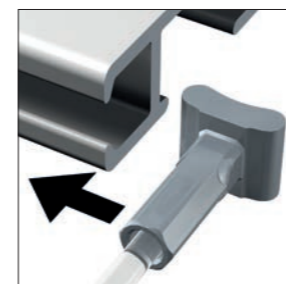

## 3 INSCHUIVEN

Een keuze kan zijn om de ophangdraad met glijder via de zijkant in de rail te bevestigen. Hiervoor ontwikkelde Artiteq het Solid Slider systeem, dat verkrijgbaar is op perlon en staaldraad 2 mm. De ophangdraad is vrij te verschuiven in de ophangrail, maar kan niet op elke gewenste plek uit de rail gehaald worden. Ophangdraden met Solid Slider zijn verkrijgbaar in lengtes van 100, 150, 200, 250, 300 en 500 cm. Voor schuine wanden bestaat het schuine stopper systeem. Met dit systeem kan ook bij schuine wanden, bijvoorbeeld in een trapgat, gebruik gemaakt worden van een flexibel schilderij ophangstelsel.



montagevideo



2 mm



2 mm



2 mm

# OPHANGDRADEN



## 1 mm vs 2 mm ophangdraden

Artiteq biedt de Twister ophangdraden in twee verschillende diktes aan; 1 mm en 2 mm. Zowel in perlon als in staaldraad ophangdraden zijn de twee verschillende diktes verkrijgbaar. De staaldraad zwart ophangdraden zijn alleen beschikbaar in 1 mm.

De keuze voor het kiezen van 1 mm ophangdraden is afhankelijk van de eigen wensen. Hoe kleiner de diameter van het ophangdraad, hoe minder zichtbaar deze is. Vooral bij de perlonophangdraden kan de keuze voor 1 mm de voorkeur bieden. Om zo onzichtbaar mogelijk een lijst of wanddecoratie op te hangen.

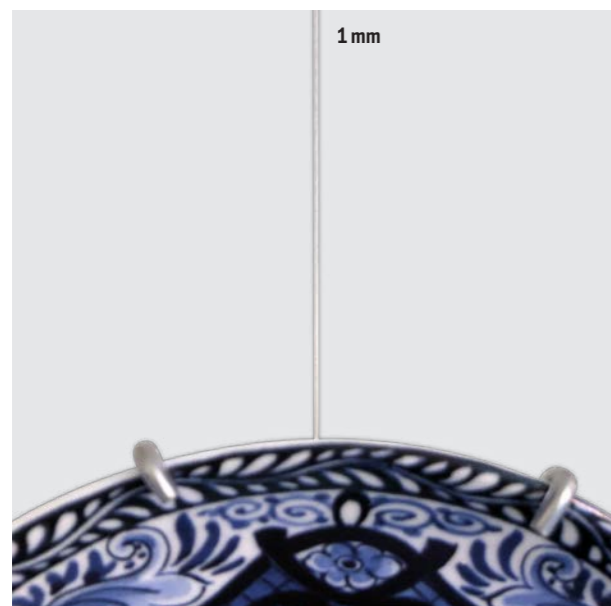
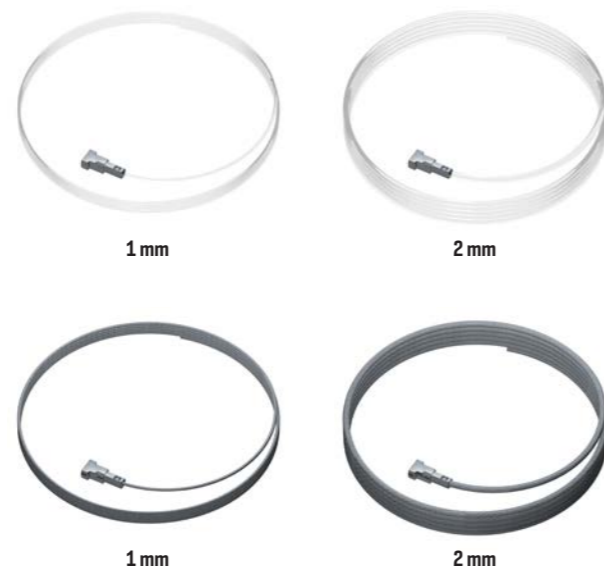

# OPHANGDRADEN

1 mm					
TWISTER 1 mm					
	30.21150	TWISTER	1 mm	PERLON	150 cm
	30.21200	TWISTER	1 mm	PERLON	200 cm
	30.21300	TWISTER	1 mm	PERLON	300 cm
	30.22150	TWISTER	1 mm	STAAL	150 cm
	30.22200	TWISTER	1 mm	STAAL	200 cm
	30.22300	TWISTER	1 mm	STAAL	300 cm
	09.63150	TWISTER	1 mm	STAAL ZWART	150 cm
	09.63200	TWISTER	1 mm	STAAL ZWART	200 cm
	09.63300	TWISTER	1 mm	STAAL ZWART	300 cm

2 mm					
TWISTER 2 mm					
	09.23100	TWISTER	2 mm	PERLON	100 cm
	09.23150	TWISTER	2 mm	PERLON	150 cm
	09.23200	TWISTER	2 mm	PERLON	200 cm
	09.23250	TWISTER	2 mm	PERLON	250 cm
	09.23300	TWISTER	2 mm	PERLON	300 cm
	09.23500	TWISTER	2 mm	PERLON	500 cm
	09.33100	TWISTER	2 mm	STAAL	100 cm
	09.33150	TWISTER	2 mm	STAAL	150 cm
	09.33200	TWISTER	2 mm	STAAL	200 cm
	09.33250	TWISTER	2 mm	STAAL	250 cm
	09.33300	TWISTER	2 mm	STAAL	300 cm
	09.33500	TWISTER	2 mm	STAAL	500 cm
	9.4196	TWISTER	2 mm	STANG WIT	100 cm
	9.4198	TWISTER	2 mm	STANG WIT	200 cm

2 mm					
SLIDER ECONOMY 2 mm					
	9.4424	SLIDER ECONOMY	2 mm	PERLON	100 cm
	9.4425	SLIDER ECONOMY	2 mm	PERLON	150 cm
	9.4426	SLIDER ECONOMY	2 mm	PERLON	200 cm
	9.4427	SLIDER ECONOMY	2 mm	PERLON	250 cm
	9.4428	SLIDER ECONOMY	2 mm	PERLON	300 cm

2 mm					
TWISTER CLIQ2FIX PERLON					
	09.13100	TWISTER CLIQ2FIX	2 mm	PERLON	100 cm
	09.13150	TWISTER CLIQ2FIX	2 mm	PERLON	150 cm
	09.13200	TWISTER CLIQ2FIX	2 mm	PERLON	200 cm
	09.13250	TWISTER CLIQ2FIX	2 mm	PERLON	250 cm
	09.13300	TWISTER CLIQ2FIX	2 mm	PERLON	300 cm



2 mm					
SOLID SLIDER					
	08.23100	SOLID SLIDER	2 mm	PERLON	100 cm
	08.23150	SOLID SLIDER	2 mm	PERLON	150 cm
	08.23200	SOLID SLIDER	2 mm	PERLON	200 cm
	08.23250	SOLID SLIDER	2 mm	PERLON	250 cm
	08.23300	SOLID SLIDER	2 mm	PERLON	300 cm
	08.23500	SOLID SLIDER	2 mm	PERLON	500 cm
	08.43100	SOLID SLIDER	2 mm	STAAL	100 cm
	08.43150	SOLID SLIDER	2 mm	STAAL	150 cm
	08.43200	SOLID SLIDER	2 mm	STAAL	200 cm
	08.43250	SOLID SLIDER	2 mm	STAAL	250 cm
	08.43300	SOLID SLIDER	2 mm	STAAL	300 cm
08.43500	SOLID SLIDER	2 mm	STAAL	500 cm	













Credits: @dutchguy84

# HAKEN & COMPATIBILITEIT

Afhankelijk van het gewicht van een lijst of andere wanddecoratie, kan een ophanghaak gekozen worden. Variërend van een maximaal te belasten gewicht van 4 kg tot 20 kg is er een ruime keuze aan ophanghaken beschikbaar.

						
		30.41200 20 kg	30.41250 20 kg	30.41100 10/5 kg	9.4264 15 kg	9.4261 15 kg
		AUTO GRIP	AUTO GRIP	AUTO GRIP	AUTO GRIP	AUTO GRIP
		LOCK		LOCK		
 TWISTER 1 mm PERLON 150 / 200 / 300 cm				✓		
 TWISTER 1 mm STAALDRAAD 150 / 200 / 300 cm				✓		
 TWISTER 1 mm STAALDRAAD ZWART 150 / 200 / 300 cm				✓		
 TWISTER 2 mm PERLON 100 / 150 / 200 250 / 300 / 500 cm	✓	✓			✓	✓
 TWISTER 2 mm STAALDRAAD 100 / 150 / 200 250 / 300 / 500 cm	✓	✓			✓	✓
 TWISTER 2 mm STANG WIT 100 / 200 cm	✓	✓				✓
 TWISTER CLIQ2FIX 2 mm PERLON 100 / 150 / 200 250 / 300 cm	✓	✓			✓	✓
 SOLID SLIDER 2 mm PERLON* 100 / 150 / 200 250 / 300 / 500 cm vanaf zijkant in te brengen	✓	✓			✓	✓
 SOLID SLIDER 2 mm STAALDRAAD* 100 / 150 / 200 250 / 300 / 500 cm vanaf zijkant in te brengen	✓	✓			✓	✓

						
		9.4208 10 kg	9.4219 7 kg	9.4209 7 kg	9.4207 5 kg	9.4205 4 kg
		HANDMATIG	HANDMATIG	HANDMATIG	HANDMATIG	HANDMATIG
 TWISTER 2 mm PERLON 100 / 150 / 200 250 / 300 / 500 cm		✓	✓	✓	✓	✓
 TWISTER 2 mm STANG WIT 100 / 200 cm					✓	
 TWISTER CLIQ2FIX 2 mm PERLON 100 / 150 / 200 250 / 300 cm		✓	✓	✓	✓	✓
 SOLID SLIDER 2 mm PERLON* 100 / 150 / 200 250 / 300 / 500 cm vanaf zijkant in te brengen		✓	✓	✓	✓	✓

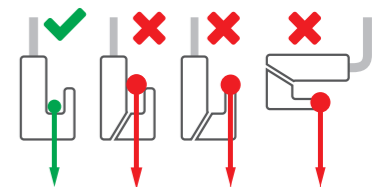

Het maximaal belastbare gewicht voor een haak is alleen valide bij een correcte toepassing van de lijst/kader op de haak. Hiernaast is aangegeven wat de juiste wijzen van belasting is.

## MICRO GRIP

**Micro Grip** staat voor de nieuwste generatie haken. Voor de **Micro Grip** haken is gekozen voor hoogwaardig kunststof versterkt met glasvezel, wat heeft geleid tot 70% minder materiaalverbruik ten opzichte van eerdere generaties haken. Naast de ecologische voordelen hiervan, heeft de haak hierdoor een extreem licht gewicht en een optimaal gebruiksgemak. De **Micro Grip** technologie is door Artiteq ontwikkeld en gepatenteerd. Artiteq heeft met TÜV Nederland procedures voor de waarborging van de kwaliteit van de Micro Grip 1 mm en 2 mm opgesteld. De uitvoering hiervan staat onder toezicht van TÜV Nederland.





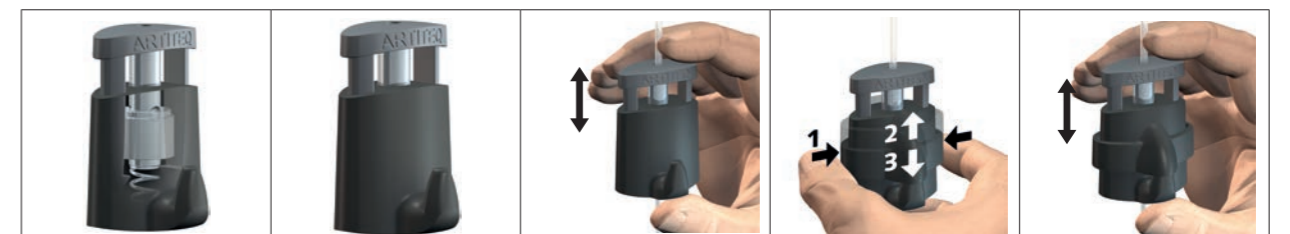



- LIGHTWEIGHT
- STRONG (20 kg)
- ERGONOMIC

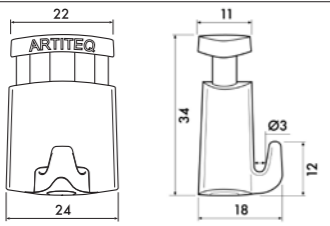

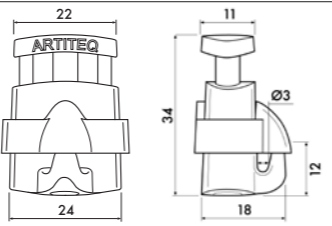



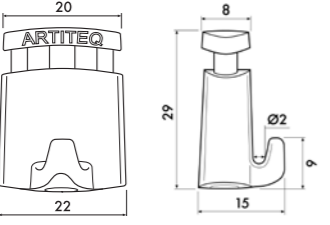

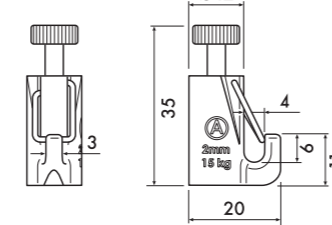
# OPHANGHAKEN

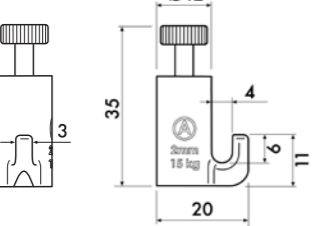

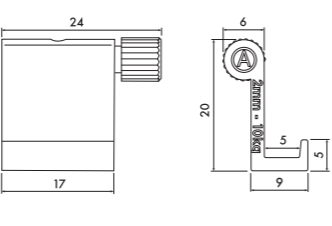

  <p>30.41200 <b>20 kg</b> AUTO GRIP</p>	  <p>30.41250 <b>20 kg</b> AUTO GRIP</p>
--	---

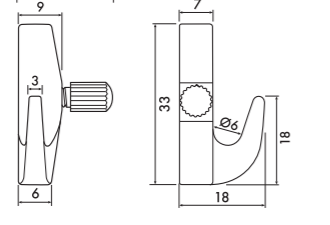
  <p>30.41100 <b>10/5 kg</b> AUTO GRIP</p>	  <p>9.4264 <b>15 kg</b> AUTO GRIP</p>
--	---

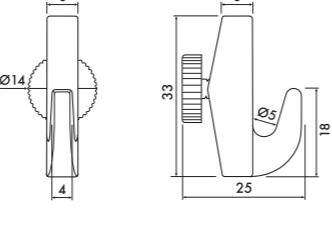
  <p>9.4261 <b>15 kg</b> AUTO GRIP</p>	  <p>9.4208 <b>10 kg</b> HANDMATIG</p>
---	--

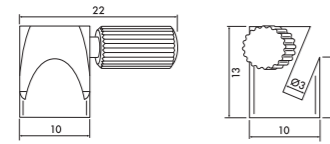
  <p>9.4219 <b>7 kg</b> HANDMATIG</p>	  <p>9.4209 <b>7 kg</b> HANDMATIG</p>
---	--

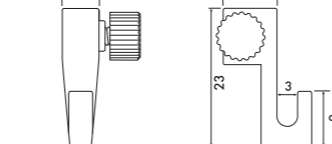
  <p>9.4207 <b>5 kg</b> HANDMATIG</p>	  <p>9.4205 <b>4 kg</b> HANDMATIG</p>
---	--



# COMBINATIES

Een schilderij ophangstelsel bestaat uit de elementen **rail**, **ophangdraad** en **ophanghaak**. Artiteq garandeert de functionaliteit van de producten doordat zij deze verschillende elementen van een schilderij ophangstelsel zorgvuldig op elkaar afstemt. De kwaliteit kan alleen gewaarborgd worden wanneer originele (Artiteq) producten op de juiste wijze gecombineerd worden. Bij combinaties anders dan met de juiste Artiteq producten, zal de garantie vervallen. Een lijst of kader hangt altijd stabiel wanneer er gebruikt gemaakt wordt van **2 ophangdraden**.

Het gewicht van de lijst is bepalend voor de keuze van haak en draad in combinatie met het maximaal belastbare gewicht per meter van de rail:

**INCORRECTE COMBINATIES**

maximaal belastbaar gewicht rail: **30 kg p/m**

maximaal belastbaar gewicht draad: **20 kg**

maximaal belastbaar gewicht haak: **4 kg**

gewicht lijst: **5 kg**

maximaal belastbaar gewicht rail: **30 kg p/m**

maximaal belastbaar gewicht draad: **20 kg**

maximaal belastbaar gewicht haak: **4 kg**

gewicht lijst: **5 kg**

**CORRECTE COMBINATIES**

maximaal belastbaar gewicht rail: **30 kg p/m**

maximaal belastbaar gewicht draad: **20 kg**

maximaal belastbaar gewicht haak: **4 kg**

gewicht lijst: **5 kg**

maximaal belastbaar gewicht rail: **30 kg p/m**

maximaal belastbaar gewicht draad: **20 kg**

maximaal belastbaar gewicht haak: **20 kg**

gewicht lijst: **40 kg**

maximaal belastbaar gewicht rail: **30 kg p/m**

maximaal belastbaar gewicht draad: **20 kg**

maximaal belastbaar gewicht haak: **20 kg**

gewicht lijst: **40 kg**

maximaal draadspan: **> 1 mtr**

# OPHANGSETS

OPHANGSETS 1 mm		OPHANGSETS 2 mm				
max. <b>10 kg</b>	max. <b>5 kg</b>	max. <b>20 kg</b>	max. <b>4 kg</b>	max. <b>7 kg</b>	max. <b>15 kg</b>	max. <b>5 kg</b>
TWISTER 1 mm STAALDRAAD 150 cm + MICRO GRIP 1 mm (10 kg)	TWISTER 1 mm PERLON 150 cm + MICRO GRIP 1 mm (5 kg)	TWISTER 2 mm PERLON 150 cm + MICRO GRIP 2 mm (20 kg)	TWISTER 2 mm PERLON 150 cm + HAAK 9.4205 (4 kg)	TWISTER 2 mm PERLON 150 cm + HAAK 9.4209 (7 kg)	TWISTER 2 mm PERLON 150 cm + HAAK 9.4261 (15 kg)	TWISTER 2 mm PERLON 150 cm + HAAK 9.4207 (5 kg)
<b>OPHANGSET</b>	<b>OPHANGSET</b>	<b>OPHANGSET</b>	<b>OPHANGSET</b>	<b>OPHANGSET</b>	<b>OPHANGSET</b>	<b>OPHANGSET</b>
30.42150	30.42100	30.42200	9.6670	9.6672	9.6674	9.6671

OPHANGSETS 2 mm			SCHUINE STOPPER SET	
max. <b>4 kg</b>	max. <b>7 kg</b>	max. <b>5 kg</b>	max. <b>4 kg</b>	
SLIDER ECONOMY 2 mm 150 cm + HAAK 4kg (9.4205)	SLIDER ECONOMY 2 mm 150 cm + HAAK 7 kg (9.4209)	SLIDER ECONOMY 2 mm 150 cm + HAAK 5 kg (9.4207)	SOLID SLIDER 2 mm PERLONDRAAD 150 cm + HAAK 4 kg (9.4205) + SCHUINE STOPPER	SCHUINE STOPPER
<b>OPHANGSET</b>	<b>OPHANGSET</b>	<b>OPHANGSET</b>	<b>OPHANGSET</b>	
9.9004	9.4402	9.4400	9.6645	9.4235

montagevideo

OPHANGDRADEN EN HAKEN  
**DIVERSEN**

TWISTER HOOK

TWISTER HOOK	
MAAT	35x4x15 mm
DRAAGVERMOGEN	MAX. 1 kg
ARTIKELNR.	9.4510

COMPATIBEL MET ALLE SCHILDERIJ OPHANGSYSTEMEN

De Twister Hook vervangt in zijn geheel de ophangdraad en haak. Deze kunststof haak kan een voordelige en praktische oplossing bieden voor het ophangen van lichte panelen, kunstwerken of bijvoorbeeld een lichtsnoer of slinger ter versiering, in combinatie met een schilderij ophangstelsel. De maximale draagkracht van de Twister Hook bedraagt 1 kg. De Twister Hook kan op elke willekeurige plaats in de rail worden geklikt; indraaien, vastklikken en klaar.



OPHANGDRADEN EN HAKEN  
**DIVERSEN**

LOOP MAKER

LOOP MAKER		OPHANGSET 2x TWISTER PERLON 2 mm 150 cm + LOOP MAKER	
MAAT	0,5x10 mm		
DRAAGVERMOGEN	MAX. 1 kg		
ARTIKELNR.	9.4218		9.6644

COMPATIBEL MET ALLE PERLONDRADEN 2 mm, ZIE PAG. 64

Voor het ophangen van objecten, waarbij geen gebruik gemaakt kan worden van een haak, biedt de Loop Maker uitkomst. Door de mogelijkheid om een lus te maken met de perlon 2 mm ophangdraad, kan veel meer dan alleen een schilderijlijst opgehangen worden!



# DIVERSEN

## PICTURE MOUSE



PICTURE MOUSE WIT

PICTURE MOUSE STAAL

150 cm

150 cm

ARTIKELNR. 7805.014

7805.016

COMPATIBEL MET ALLE ARTITEQ SCHILDERIJ OPHANGSYSTEMEN

Picture Mouse is een handig en origineel ophangkoord voor het presenteren van meerdere documenten zoals kaarten en foto's. Het is ook te gebruiken als 'solo' versie, los van een schilderij ophangstelsel. Het Picture Mouse Solo systeem is eenvoudig te installeren door de wandsteun op de muur te monteren. Het stalen Picture Mouse koord kan vervolgens eenvoudig in de wandsteun gehangen worden.

## PICTURE MOUSE SOLO (COMPLETE SET)



1x

1x

10x



PICTURE MOUSE SOLO

PICTURE MOUSE WIT

WANDSTEUN + BEVESTIGINGSMATERIAAL

PICTURE CLIP TRANSPARENT

150 cm

ARTIKELNR. 7840.100

Naast de transparante clips, kunnen ook magneten op het Picture Mouse koord gebruikt worden. De Mouse Magnets in wit of kleur zijn een perfecte combinatie met het Picture Mouse koord.



PICTURE CLIP TRANSPARENT

MOUSE MAGNETS WIT

MOUSE MAGNETS COLOUR

ARTIKELNR. 7805.007

7430.020

7430.010

i.c.m. schilderij ophangstelsel

solo



## ▶ LIJSTBENODIGDHEDEN



SIMPLE  
SAFE  
STRONG

Credits: @rohouseproud



# ARTITEQ BACK FRAME HANGING SYSTEM



Een **veilige** en **solide** oplossing voor het ophangen van bedrukte panelen. Creëert **diepte** en **schaduw** tussen het paneel en de wand.

**Verstevigt** flexibele panelen van aluminium (Dibond), forex of acryl

Het Back Frame Hanging System is een montagesysteem dat speciaal ontwikkeld is voor dunne en flexibele panelen gemaakt van aluminium (Dibond), forex of acryl. Het maakt de panelen steviger en biedt makkelijke en veilige montage. De Back Frame Power Corners bieden de mogelijkheid reeds gemonteerde panelen eenvoudig waterpas te hangen (correctie tot 6 mm).

Het Back Frame Hanging System is beschikbaar met een profiel van 8 of 15 mm in blank aluminium of geanodiseerd zilveren uitvoering.

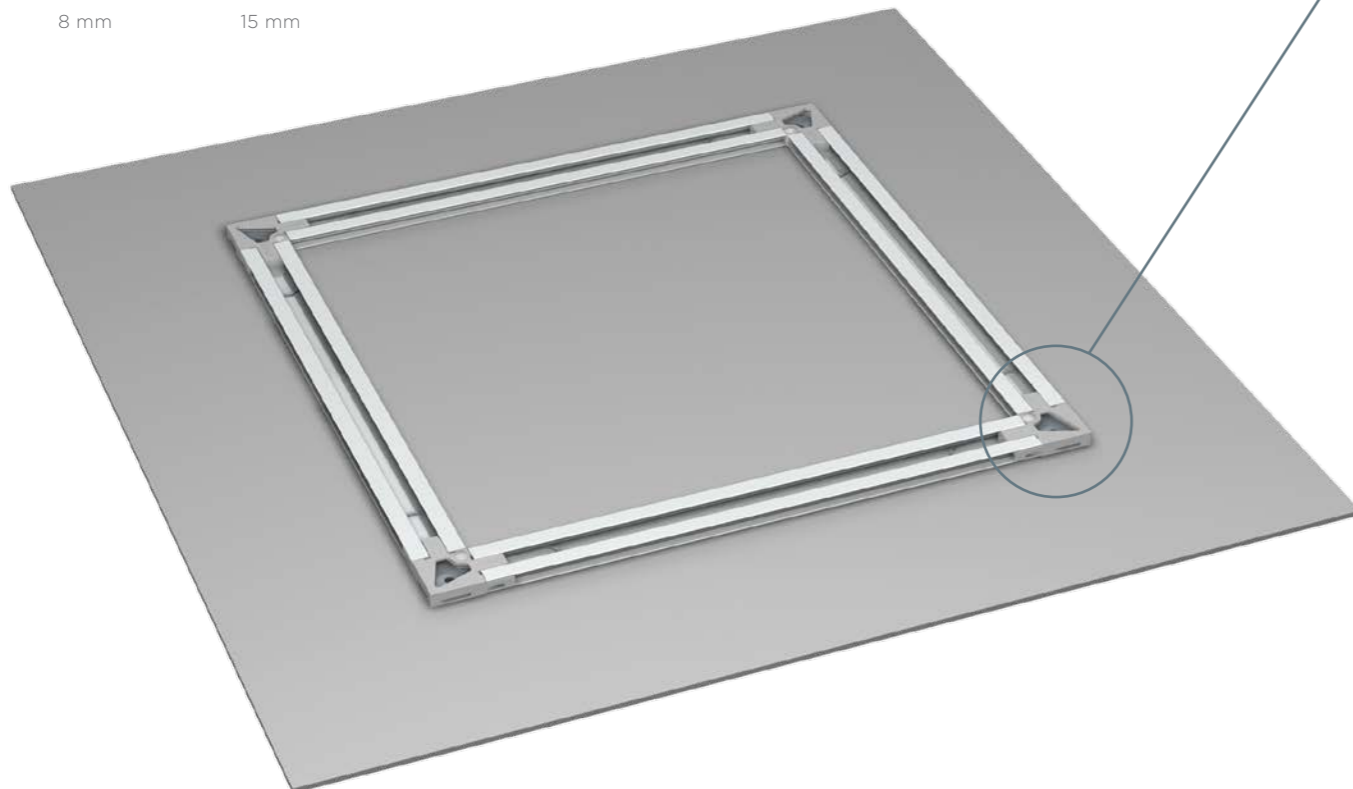
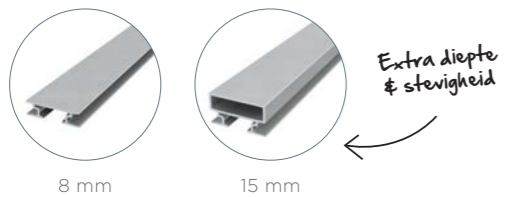

# ARTITEQ BACK FRAME HANGING SYSTEM



## 1. GEÏNTEGREERDE WANDBESCHERMING

De Power Corners hebben geïntegreerde wandbescherming.

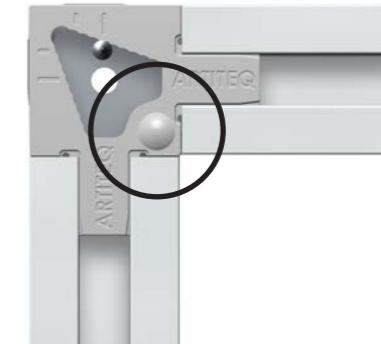

## 2. BETER DRAAGVERMOGEN

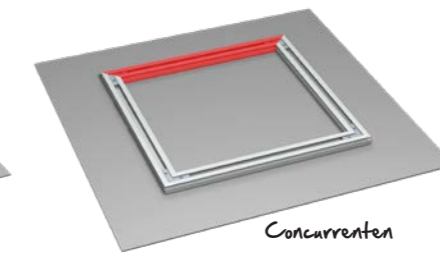
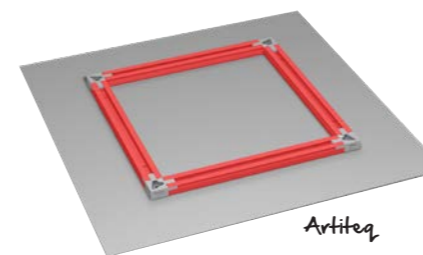

Stevige bevestiging dankzij stalen veer!



De Power Corners worden door middel van een speciale veer stevig aan de (recht afgezaagde) profielen bevestigd. Hierdoor wordt het gewicht over het hele frame verdeeld.

## 3. EASY HANGING: 3 OPTIES

De Back Frame Power Corners bieden 3 mogelijkheden voor het ophangen van bedrukte panelen: Vast (1), Beveiligd (2) en Flexibel (3).

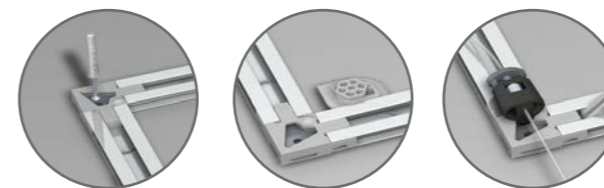

## 4. GEEN EXTRA ACCESSOIRES VEREIST

U hangt het bedrukte paneel op met behulp van de Power Corners, u heeft geen extra accessoires nodig.

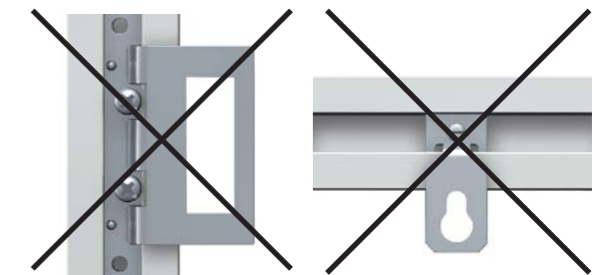

LIJSTBENODIGDHEDEN

# ARTITEQ BACK FRAME HANGING SYSTEM



Het Back Frame Hanging System is beschikbaar met een profiel van 8 of 15 mm in blank aluminium of geanodiseerd zilveren uitvoering.

## BACK FRAME HANGING SYSTEM RAIL 8mm

05.16300	05.16301	05.16010
BACK FRAME RAIL 8 mm 300 cm ALU BRUTE	BACK FRAME RAIL 8 mm 300 cm ZILVER GEANODISEERD	BACK FRAME POWER CORNER 8 mm (SET VAN 4)

## BACK FRAME HANGING SYSTEM RAIL 15mm

05.17300	05.17301	05.17010
BACK FRAME RAIL 15 mm 300 cm ALU BRUTE	BACK FRAME RAIL 15 mm 300 cm ZILVER GEANODISEERD	BACK FRAME POWER CORNER 15 mm (SET VAN 4)

## BACK FRAME HANGING SYSTEM TOEVOEGINGEN

05.16050	05.16055	05.16030	05.16040	05.16060
TAPE 3M 12 mm 33 M	3M VHB REINIGINGSDOEKJES	BACK FRAME SECURITY KEY	BACK FRAME FLEX BUMPER	BACK FRAME SECURITY CLIP (4 CLIPS, 4 PLUGGEN, 4 SCHROEVEN)

## SET\* BACK FRAME HANGING SYSTEM OP LENGTE INCLUSIEF 3M TAPE GEMONTEERD

	SET 2x BACK FRAME RAIL 8 MM 344 MM ALU BRUTE (40CM)	SET 2x BACK FRAME RAIL 8 MM 444 MM ALU BRUTE (50CM)	SET 2x BACK FRAME RAIL 8 MM 544 MM ALU BRUTE (60CM)	SET 2x BACK FRAME RAIL 8 MM 644 MM ALU BRUTE (70CM)	
	05.16725	05.16726	05.16735	05.16745	
	SET 2x BACK FRAME RAIL 8 MM 744 MM ALU BRUTE (90CM)	SET 2x BACK FRAME RAIL 8 MM 844 MM ALU BRUTE (90CM)	SET 2x BACK FRAME RAIL 8 MM 944 MM ALU BRUTE (100CM)	SET 2x BACK FRAME RAIL 8 MM 1044 MM ALU BRUTE (110CM)	
	05.16746	05.16755	05.16756	05.16765	

\* SET IS EXCLUSIEF POWER CORNERS 8MM

LIJSTBENODIGDHEDEN

# ARTITEQ BACK FRAME HANGING SYSTEM

**A** Voor het bevestigen van het Back Frame Hanging System raden we aan de profielen op 100 mm afstand van elke zijde van het bedrukte paneel te plaatsen. Voor het bevestigen van de profielen op de achterzijde van bedrukte panelen adviseren wij 3M tape (artikelnummer 05.16050).

**B** Er kan eventueel gekozen worden om de profielen van het Back Frame Hanging System in verstek te zagen. De profielen zijn compatibel met een breed assortiment accessoires die op de markt beschikbaar zijn.

**C** We adviseren het gebruik van 3M tape (algemeen advies 3M: 25 cm<sup>2</sup>/kg) voor bedrukte panelen van aluminium (Dibond), hardschuim, forex, acryl en glas. De tabel hieronder is van toepassing wanneer de profielen van het Back Frame Hanging System geplaatst worden op maximaal 100 mm afstand van elke zijde van het bedrukte paneel (zie A). De informatie in de tabel geldt voor panelen met een maximaal totaalgewicht van 30 kg en minimale afmeting van 400 x 400 mm.

MATERIAAL	DIKTE	TAPE	VOOR OPPERVLAKTE
Dibond	3-6 mm	Single tape 12 mm	Up to 4 m <sup>2</sup>
Forex	3-5 mm	Single tape 12 mm	Up to 4 m <sup>2</sup>
Acryl	3-5 mm	Single tape 12 mm	Up to 4 m <sup>2</sup>
Glass	6 mm	Double tape 24 mm	Up to 2 m <sup>2</sup>



montagevideo

# ACCESSOIRES VOOR LIJSTEN EN PANELEN



D-RING HANGER

SCHROEF D-RING

ARTIKELNR. 805.249

9.4911

LIJSTHANGER  
1-1,5 mm STAALDRAAD  
(MAX. 10 kg)LIJSTHANGER  
1,5-2 mm STAALDRAAD  
(MAX. 15 kg)

ARTIKELNR. 7805.055

7805.050

SET D-RING  
(1 SET)

SET BEVELIGING

SET KLAPOGEN  
(12 STUKS)SET BETONHAAKJES  
(4 STUKS)SET WANDHAKEN  
(12 STUKS)

ARTIKELNR. 4055

4054

4057

4058

4059

## DRADEN OP SPOEL

STAALDRAAD  
1 mm SPOEL 1x19STAALDRAAD  
1,2 mm SPOEL 1x19STAALDRAAD  
1,5 mm SPOEL 1x19PERLONKOORD  
2 mm SPOEL

ARTIKELNR. 100 m

9.4904

9.4955

9.4990

9.4404

ARTIKELNR. 500 m

-

-

-

9.4421S

PERSNIPEL  
1-1,2 mmDRAADKLEM  
1,5 mm ALUDRAADKLEM  
2 mm ALU

OPHANGNIPEL

ARTIKELNR. 9.4905

9.4430

9.4431

9.4211

# ACCESSOIRES VOOR LIJSTEN EN PANELEN



DIBOND HANGER

OPHANGBEUGEL  
DIBOND HANGER  
METAAL

ARTIKELNR. 809.510 50 X 52 mm (MAX. 1 KG)

ARTIKELNR. 809.520 70 X 70 mm (MAX. 2 KG)

ARTIKELNR. 809.530 100 X 100 mm (MAX. 4 KG)

ARTIKELNR. 809.540 100 X 200 mm (MAX. 8 KG)

AFSTANDHOUDER  
TRANSPARENT, ZELFKLEVENDAFSTANDHOUDER  
SCHUIM, ZELFKLEVEND

ARTIKELNR. 809.001 12,5 x 12,5 x 5,7 mm

809.002 20 x 20 x 15 mm

## OVERIG

TEGELHANGER (1X)  
32 mm (MAX. 200 gr)BORDHANGER (1X)  
18-24 cm (MAX. 1 kg)

ARTIKELNR. 808.130

807.025

LIJSTHANGER ZWAAR  
T.B.V. HOUTLIJSTHANGER ZWAAR  
T.B.V. ALUMINIUMSET LIJSTHOEKEN  
ZWAAR L&R

ARTIKELNR. 808.650

808.720

808.600

TILT REDUCER  
11x5x29 mmSET TILT REDUCER  
(2 STUKS)

ARTIKELNR. 805.300

9.6635

SET PLAKHANGER  
30mm (8 STUKS)SET TEGELHANGER  
(4 STUKS)SET LIJSTHOEK +  
OPHANGING  
(2 STUKS)

ARTIKELNR. 4050

4051

4056

## ► PRESENTATIE OPHANGSYSTEMEN

# KABELSYSTEMEN

- OPTIMALE PRESENTATIE VAN DOCUMENTEN, PRODUCTEN EN DIENSTEN
- EENVOUDIG EN SNEL VERWISSELEN VAN INHOUD
- FLEXIBEL IN RAIL OF DIRECTE MONTAGE AAN WAND OF PLAFOND

MULTIFUNCTIONAL  
SAFE  
STRONG



Credits: Artiteq Skandinavië

# DISPLAY IT LED FLEX

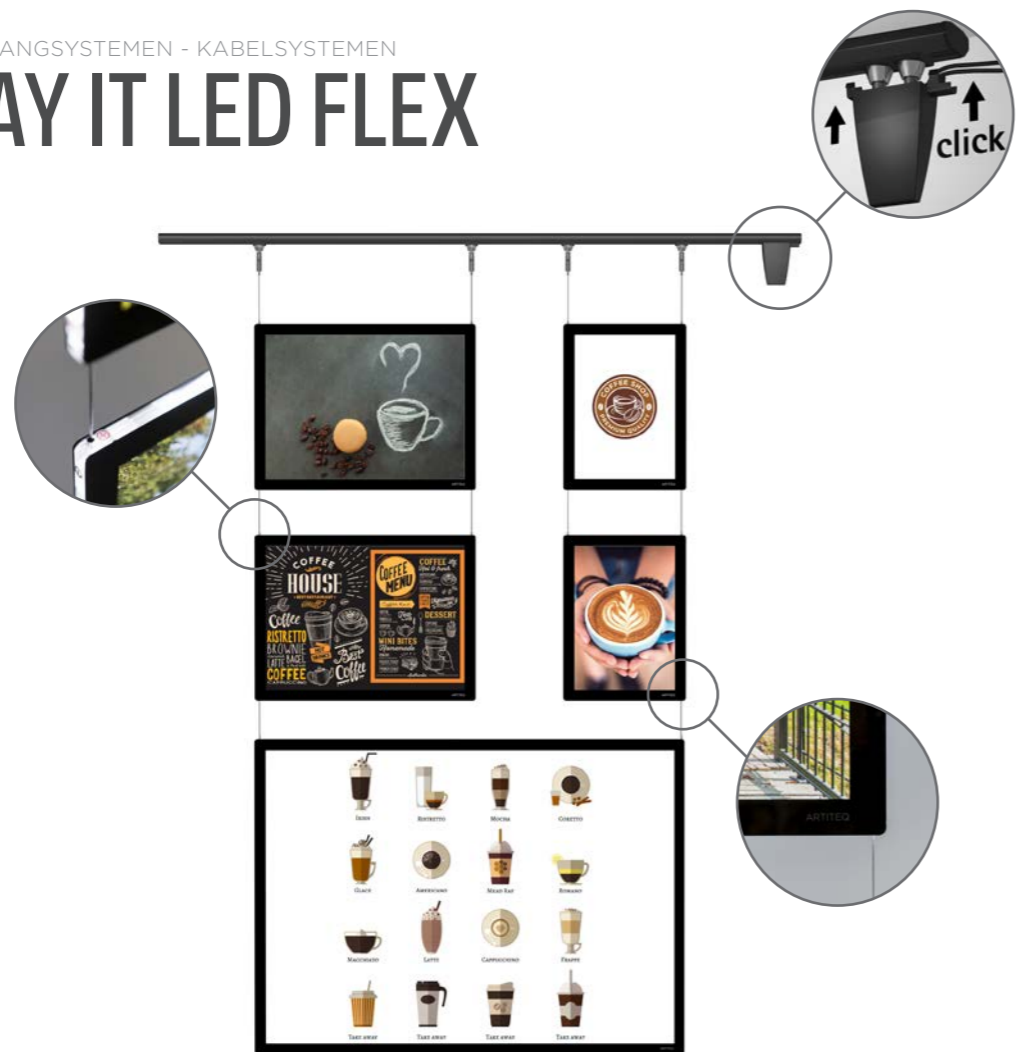

montagevideo

RAIL				
RAIL ZWART*	RAIL ZWART*	OPHANGSET	AANSLUITSET	RAIL AFDEKKAP ZWART
183 cm	300 cm	2x 300 cm		82/37 x 82 mm
ARTIKELNR. 7720.183	7720.300	7710.010	7710.020	7740.019

\*RAIL IS INCLUSIEF BEVESTIGINGSMATERIAAL EN EINDKAPPEN

### Opvallen met LED panelen

Dit kabelsysteem met LED verlichting zorgt voor de optimale presentatie van documenten, producten en diensten. Het is uitermate geschikt om toegepast te worden als presentatiesysteem in vitrines, daar waar de informatie dag en nacht mag opvallen! Het is mogelijk om de rail aan de wand of het plafond te monteren. De adapters zijn in een handomdraai in- en uit de rail te draaien voor een flexibel gebruik van het systeem.

# DISPLAY IT LED FIXED

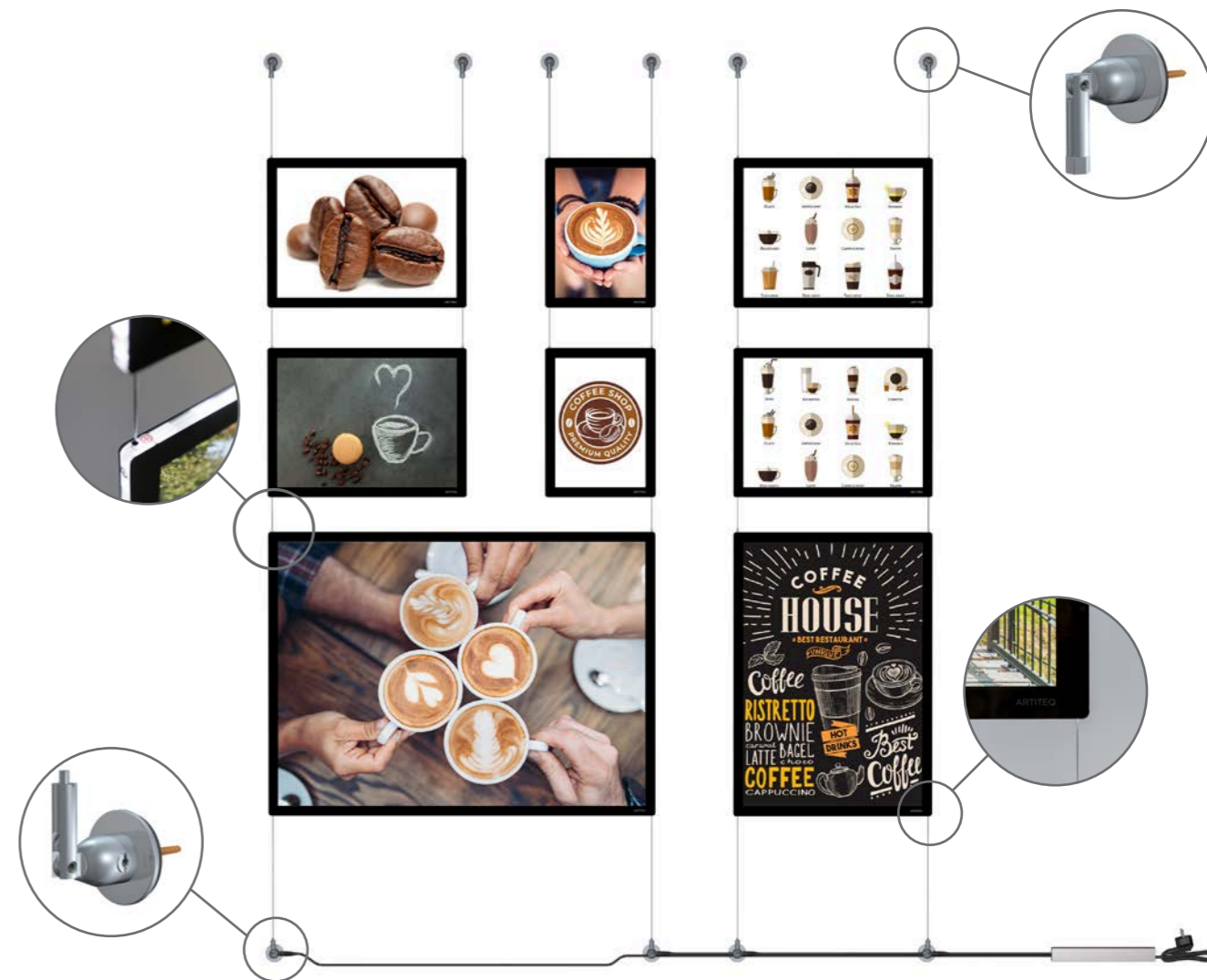

### Een eyecatcher aan de wand

Het kabelsysteem Display It LED Fixed heeft een vaste montage aan wand of plafond en geeft een opvallende presentatie door de LED panelen. Net als de FLEX-versie kan het gebruikt worden in vitrines of op andere plekken binnen een gebouw. De inhoud van de panelen zijn telkens in een handomdraai te wisselen.

### STAALKABELSET



OPHANGSET	
2x 300 cm	
ARTIKELNR.	7710.030

# DISPLAY IT LED PANELEN

De A3, A4, A2 en A1 LED panelen zijn in liggend en staand formaat te gebruiken. De 2x A4 en 3x A4 LED panelen zijn alleen staand te gebruiken. Alle LED panelen zijn voorzien van heldere LED verlichting. De staalkablen lopen door een auto-grip functie door de LED panelen en verbinden deze met elkaar. Dit zorgt voor een professionele, strakke presentatie en maakt het verstellen in hoogte van de panelen snel en eenvoudig. Het systeem kan dubbelzijdig worden gebruikt: de voor- en achterzijde van de LED panelen kunnen van lichtdoorlatend papier worden voorzien.

## LED PANELEN

ARTIKELNR.	7700.004	A4 (landscape & portrait)	9 watt
ARTIKELNR.	7700.003	A3 (landscape & portrait)	17 watt
ARTIKELNR.	7700.002	A2 (landscape & portrait)	22 watt
ARTIKELNR.	7700.001	A1 (landscape & portrait)	48 watt
ARTIKELNR.	7700.020	2x A4 (alleen portrait)	17 watt
ARTIKELNR.	7700.021	3x A4 (alleen portrait)	24 watt

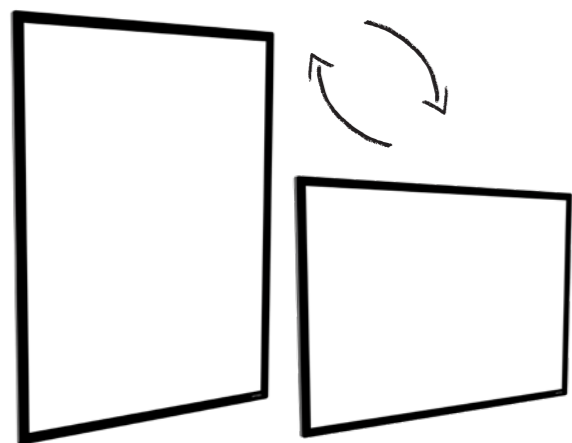
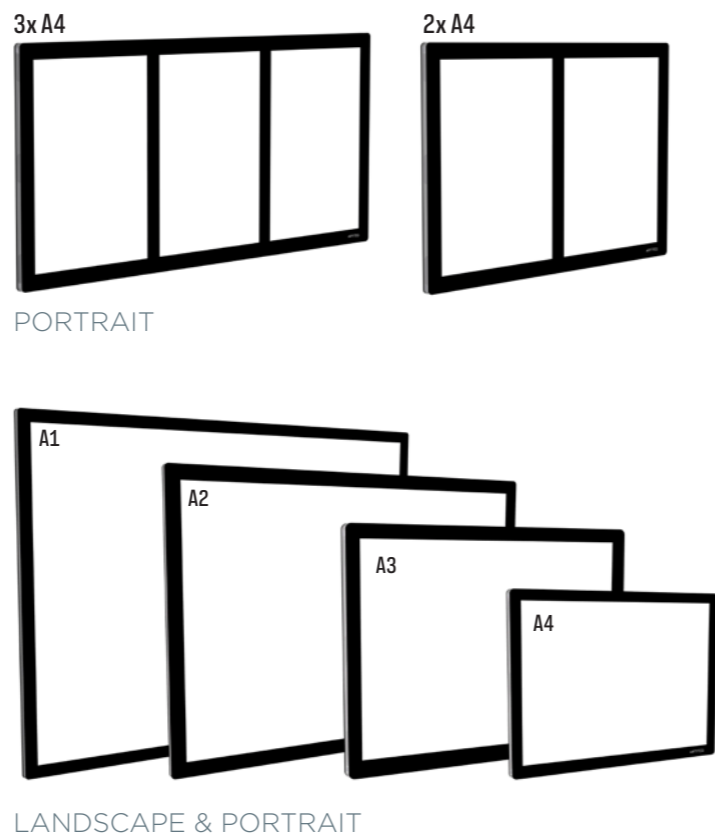

## PREMIUM NEVERTEAR BACKLIT PAPIER



7706.004	A4
7706.003	A3

## TRAFO'S

TRAFO*		TRAFO DIMBAAR**
60 VA	200 VA	150 VA
ARTIKELNR. 7730.060	7730.200	7730.150CA

\* TOTALE LENGTE VAN SNOER TRAFO 5m  
\*\* ALLEEN BRUIKBAAR MET APP 'CASAMBI'

LED panelen met print op normaal papier

LED panelen met print op Xerox Nevertear Backlit Papier



# DISPLAY IT LED PANELEN

## MOGELIJKE COMBINATIES:

### COMBINATIE A

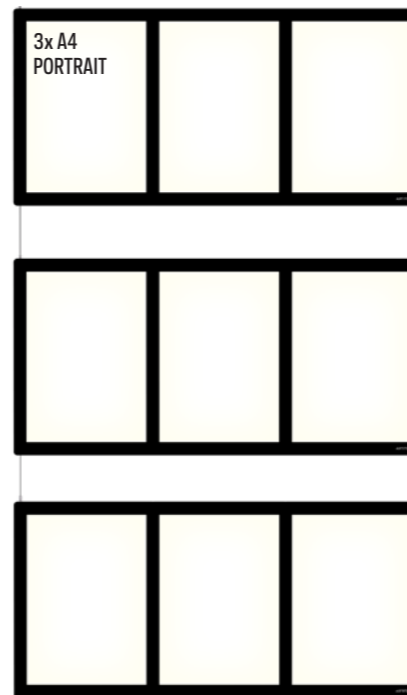

### COMBINATIE B

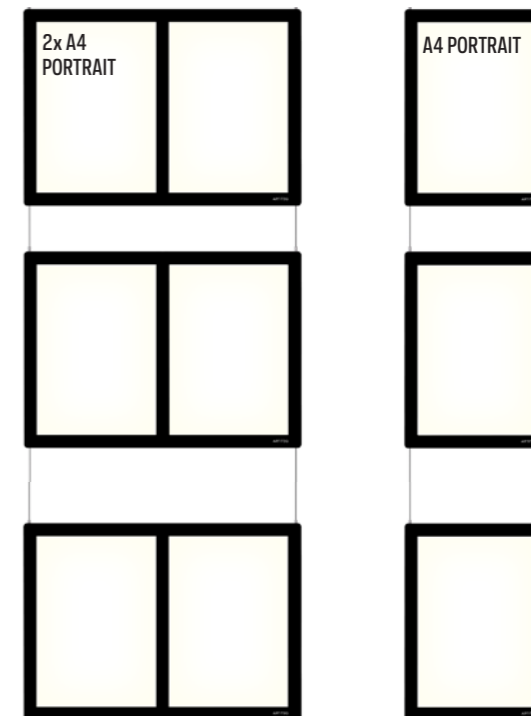

### COMBINATIE C

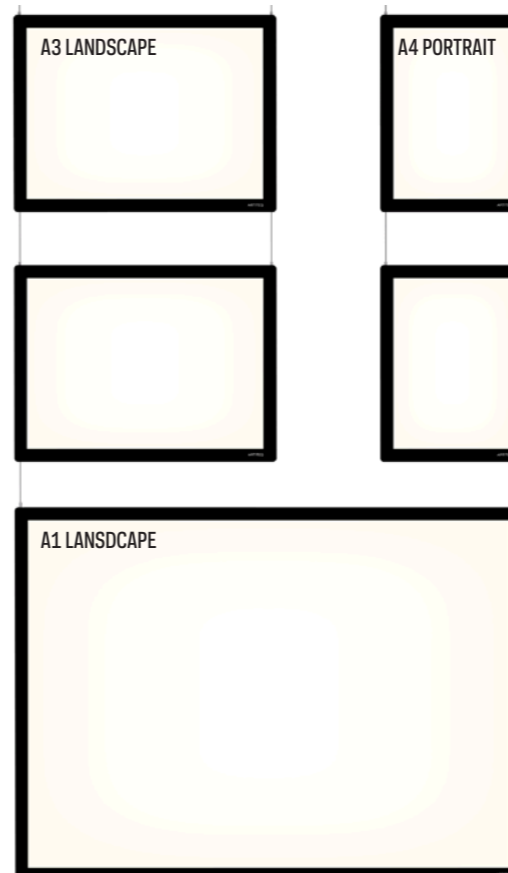

### COMBINATIE D

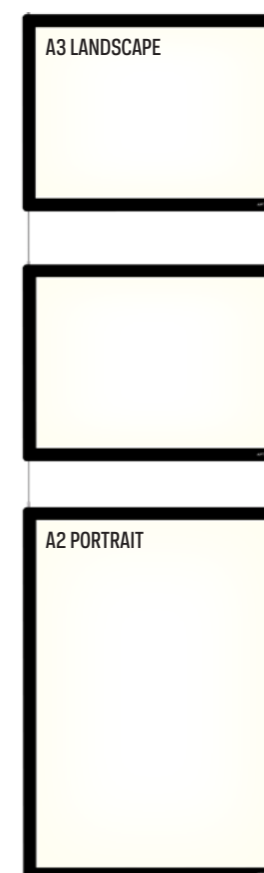

### COMBINATIE E



# DISPLAY IT FIXED



### Display It: professioneel en overzichtelijk

Met het presentatiesysteem Display It kunt u uw mededelingen of documenten professioneel en overzichtelijk presenteren. De kunststof lijsten van het systeem zijn eenvoudig te monteren en op de juiste hoogte te verschuiven. Dankzij de E-clip voor Display It is de inhoud van de kunststof lijsten binnen een paar tellen te verwisselen. Ook kunnen hierdoor de lijsten makkelijk aan elkaar gekoppeld worden, waardoor een horizontale en verticale presentatie mogelijk is. Dit presentatiesysteem is uitermate geschikt voor de makelaardij of als presentatiemiddel voor afdelingen in ziekenhuizen en andere instellingen. Display It heeft een Flex (flexibele montage) en Fixed (vaste montage) uitvoering. De Display It Flex uitvoering wordt gebruikt in combinatie met een ophangrail en stangen, die eenvoudig in de rail te verplaatsen zijn.

# DISPLAY IT FIXED

### STAALKABELSET

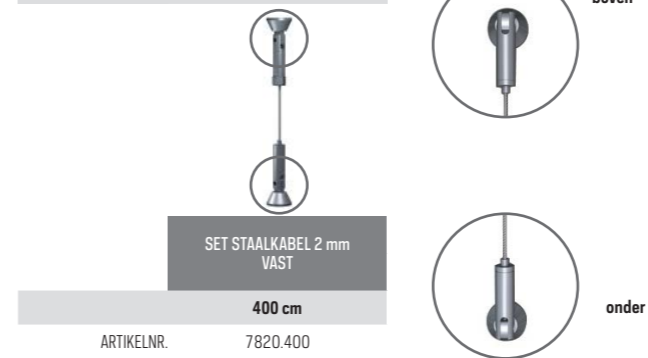

### KLEMMEN

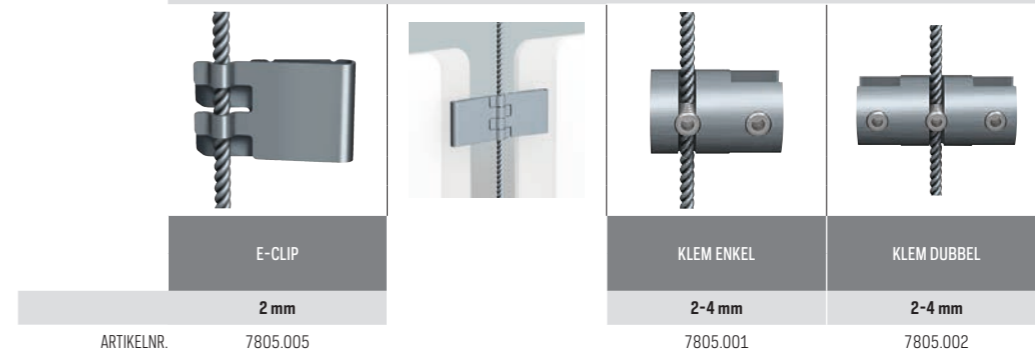

### DISPLAYS

ARTIKELNR.	7803.211	2 mm A4	30 x 21 cm LIGGEND
ARTIKELNR.	7803.212	2 mm A4	21 x 30 cm STAAND
ARTIKELNR.	7803.301	2 mm A3	42 x 30 cm LIGGEND
ARTIKELNR.	7803.302	2 mm A3	30 x 42 cm STAAND

VEER DISPLAY IT METAAL

7805.006

### COMPLETE SET



INHOUD MAKKELIJK TE VERWISSELEN

# DISPLAY IT FLEX

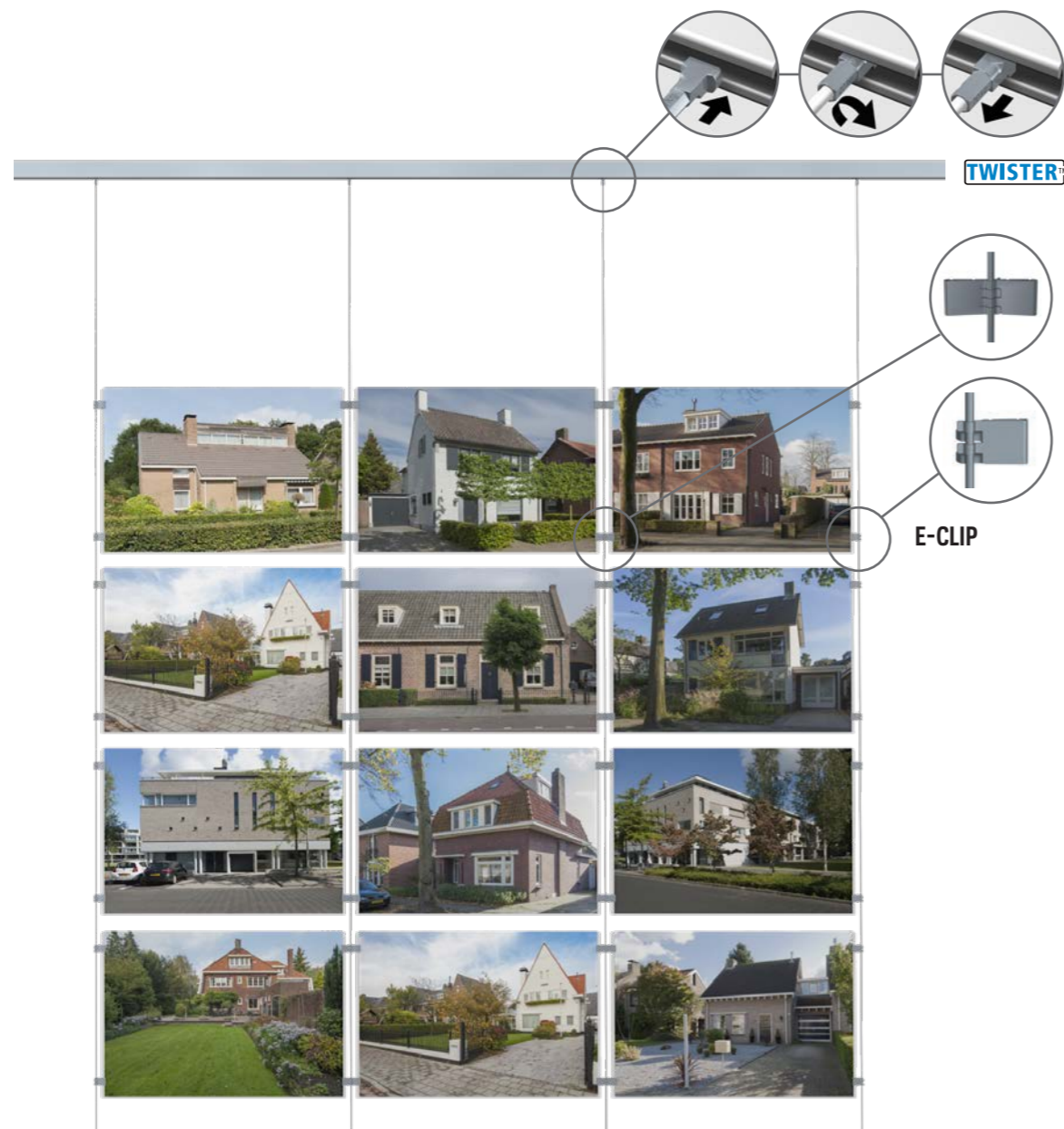

### Display It: professioneel en overzichtelijk

Met het presentatiesysteem Display It kunt u uw mededelingen of documenten professioneel en overzichtelijk presenteren. De kunststof lijsten van het systeem zijn eenvoudig te monteren en op de juiste hoogte te verschuiven. Dankzij de E-clip voor Display It is de inhoud van de kunststof lijsten binnen een paar tellen te verwisselen. Ook kunnen hierdoor de lijsten makkelijk aan elkaar gekoppeld worden, waardoor een horizontale en verticale presentatie mogelijk is. Dit presentatiesysteem is uitermate geschikt voor de makelaardij of als presentatiemiddel voor afdelingen in ziekenhuizen en andere instellingen. Display It heeft een Flex (flexibele montage) en Fixed (vaste montage) uitvoering. De Display It Flex uitvoering wordt gebruikt in combinatie met een ophangrail en stangen, die eenvoudig in de rail te verplaatsen zijn.

# DISPLAY IT FLEX

TE GEBRUIKEN IN COMBINATIE MET ALLE SCHILDERIJ OPHANGSYSTEMEN

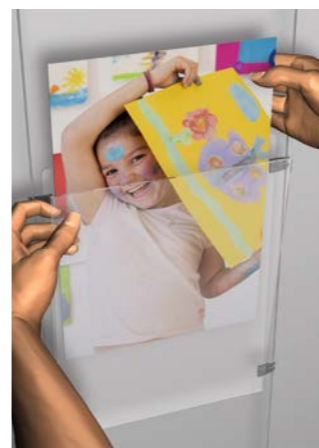

INHOUD MAKKELIJK TE VERWISSELEN



### STANGEN

	TWISTER 2 mm STANG RVS	TWISTER 2 mm STANG WIT
	200 cm	200 cm
ARTIKELNR.	9.4188	9.4198

### KLEMMEN

	E-CLIP	KLEM ENKEL	KLEM DUBBEL
	2 mm	2-4 mm	2-4 mm
ARTIKELNR.	7805.005	7805.001	7805.002



montagevideo

### DISPLAYS

	ARTIKELNR.	7803.211	2 mm A4	30 x 21 cm LIGGEND
	ARTIKELNR.	7803.212	2 mm A4	21 x 30 cm STAAND
	ARTIKELNR.	7803.301	2 mm A3	42 x 30 cm LIGGEND
	ARTIKELNR.	7803.302	2 mm A3	30 x 42 cm STAAND



VEER DISPLAY IT METAAL  
7805.006



# WHITEBOARDS OPHANGEN

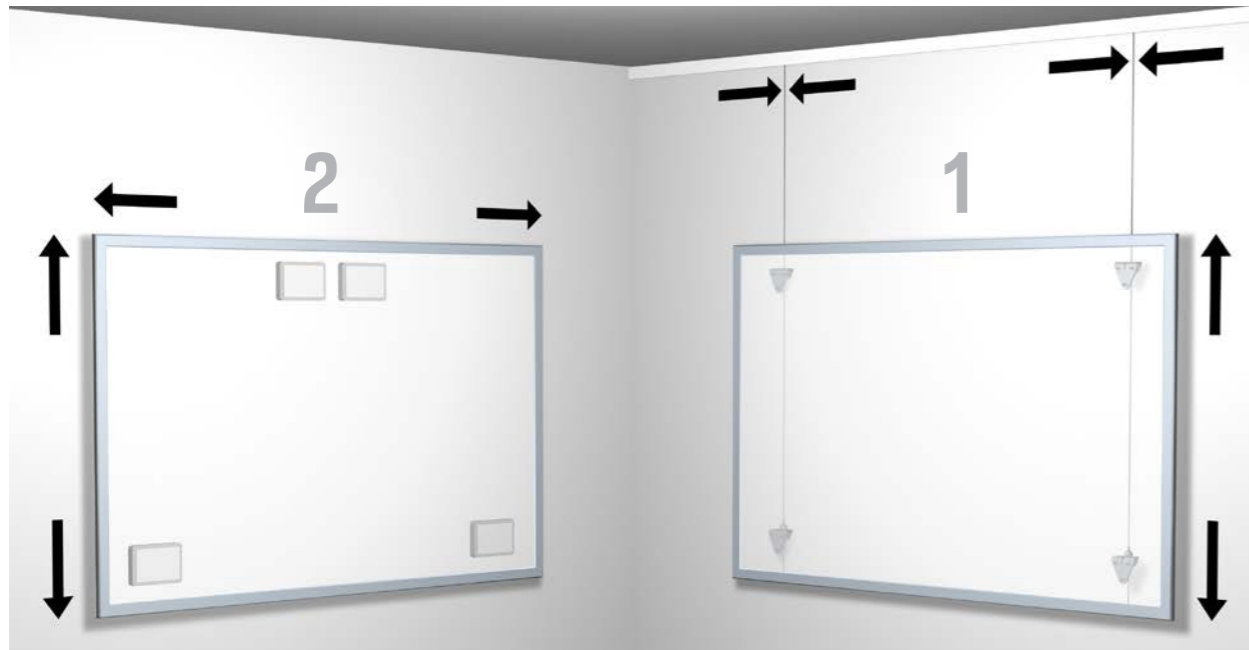

Er zijn verschillende manieren om een whiteboard aan de wand te bevestigen. Een whiteboard ophangen met behulp van de Whiteboardset biedt de mogelijkheid het whiteboard horizontaal en verticaal te herpositioneren. Het Artiteq Whiteboardset is ontwikkeld om whiteboards eenvoudig aan de wand op te hangen en biedt flexibiliteit doordat het in combinatie met onze ophangrails wordt gebruikt. De klemmen zorgen voor een stabiele plaatsing van het whiteboard tegen de muur. Door de combinatie van de Whiteboardset met de ophangrail, is het zeer eenvoudig om het whiteboard precies op de gewenste plek te plaatsen.

Met behulp van meerdere magnetische bevestigingsblokken kan een whiteboard eenvoudig op een stalen wand in een werkruimte worden opgehangen.

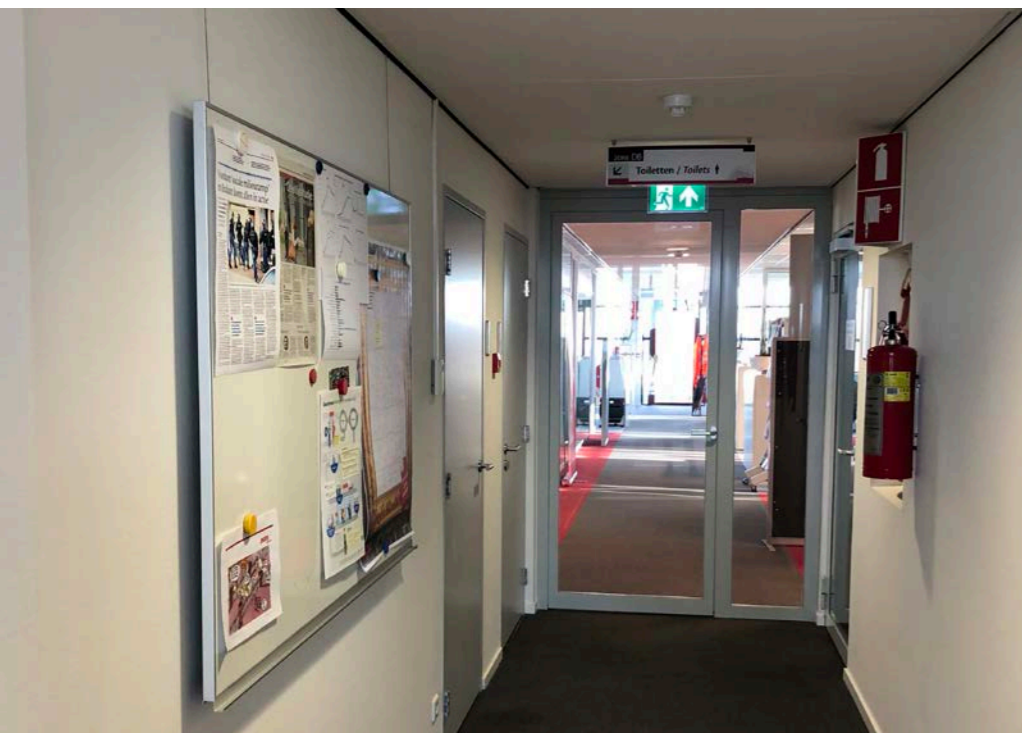

# WHITEBOARDSET / MAGNETISCH BEVESTIGINGSBLOK



1



MAX  
**30**  
KG/M

**10**  
JAAR  
GARANTIE



## WHITEBOARDSET



WHITEBOARDSET  
(EXCL. DRAAD)\*

KLEM UP 2x

KLEM DOWN 2x

SCHROEF 10 mm 12x

ARTIKELNR. 9.4550

TE GEBRUIKEN MET ALLE ARTITEQ SCHILDERIJ OPHANGSYSTEMEN.  
\*TE GEBRUIKEN MET TWISTER 2 mm STAALDRAAD (ZIE P. 64). NIET GESCHIKT VOOR PRIKBORDEN.

2

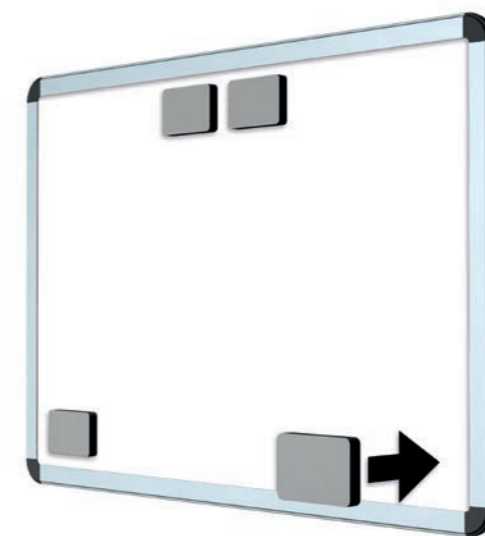

## MAGNETISCH BEVESTIGINGSBLOK



7430.001

MAGNEETBLOK ZELFKLEVENDB TBV WHITEBOARD

75 x 50 x 11 mm

MAX. 3 kg

## ► PRESENTATIE OPHANGSYSTEMEN

### RAILSYSTEMEN

- FLEXIBELE PRESENTATIE VAN TEKENINGEN, DOCUMENTEN EN INFORMATIE
- DIRECTE MONTAGE AAN WAND
- EENVOUDIG EN SNEL VERWISSELEN VAN TEKENINGEN
- UITBREIDEN MET EXTRA ACCESSOIRES

FLEXIBLE  
MULTIFUNCTIONAL  
EASE-OF-USE



# INFO RAIL

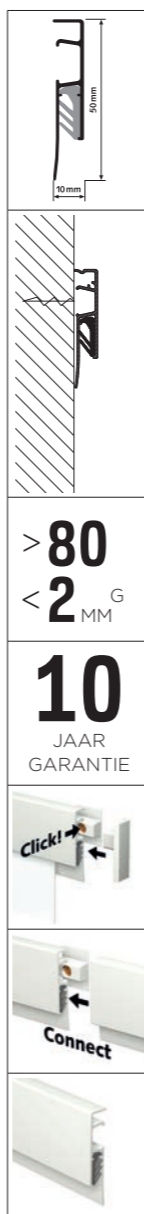

> 80  
< 2<sup>G</sup>  
MM

**10**  
JAAR  
GARANTIE

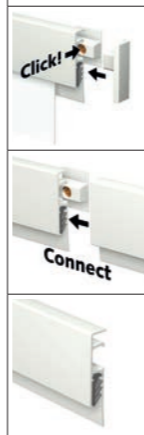

















montagevideo



Artiteq  
Info Rail in het  
onderwijs

## INFO RAIL

	05.55025	<b>INFO RAIL WIT</b>	25 cm	INCL. BEVESTIGINGSMATERIAAL EN EINDKAPPEN
	05.55050	<b>INFO RAIL WIT</b>	50 cm	INCL. BEVESTIGINGSMATERIAAL EN EINDKAPPEN
	05.55100	<b>INFO RAIL WIT</b>	100 cm	INCL. BEVESTIGINGSMATERIAAL EN EINDKAPPEN
	05.55200	<b>INFO RAIL WIT</b>	200 cm	INCL. BEVESTIGINGSMATERIAAL EN EINDKAPPEN
	05.55300	<b>INFO RAIL WIT</b>	300 cm	INCL. BEVESTIGINGSMATERIAAL EN EINDKAPPEN
	05.54025	<b>INFO RAIL ALU</b>	25 cm	INCL. BEVESTIGINGSMATERIAAL EN EINDKAPPEN
	05.54050	<b>INFO RAIL ALU</b>	50 cm	INCL. BEVESTIGINGSMATERIAAL EN EINDKAPPEN
	05.54100	<b>INFO RAIL ALU</b>	100 cm	INCL. BEVESTIGINGSMATERIAAL EN EINDKAPPEN
	05.54200	<b>INFO RAIL ALU</b>	200 cm	INCL. BEVESTIGINGSMATERIAAL EN EINDKAPPEN
	05.54300	<b>INFO RAIL ALU</b>	300 cm	INCL. BEVESTIGINGSMATERIAAL EN EINDKAPPEN
	05.56025	<b>INFO RAIL ZWART STRUCTUUR</b>	25 cm	INCL. BEVESTIGINGSMATERIAAL EN EINDKAPPEN
	05.56100	<b>INFO RAIL ZWART STRUCTUUR</b>	100 cm	INCL. BEVESTIGINGSMATERIAAL EN EINDKAPPEN
	05.56200	<b>INFO RAIL ZWART STRUCTUUR</b>	200 cm	INCL. BEVESTIGINGSMATERIAAL EN EINDKAPPEN
	05.55200M	<b>INFO RAIL MAGNETISCH WIT</b>	200 cm	INCL. BEVESTIGINGSMATERIAAL, EINDKAPPEN EN 4 MOUSE MAGNETS
	05.47160	<b>EINDKAP INFO RAIL WIT (L&amp;R)</b>		
	05.47150	<b>EINDKAP INFO RAIL GRIJS (L&amp;R)</b>		
	05.47170	<b>EINDKAP INFO RAIL ZWART (L&amp;R)</b>		



De Info Rail is het ideale presentatiesysteem voor kaarten, posters, tekeningen en foto's aan de wand. Het presenteren van documenten aan een wand kan op een nette en georganiseerde manier met de Info Rail. Met dit systeem hoeven wanden niet beschadigd te worden door punaises, plakbandjes e.d. en is het wisselen van tekeningen of posters snel en eenvoudig. Met name in klaslokalen en in gangen van scholen is dit ophangstelsel onmisbaar geworden. Maar ook thuis of op kantoor is de Info Rail een ideaal presentatiesysteem om informatie te delen en presenteren. Foto's en tekeningen ophangen of recepten bij de hand houden: de Info Rail biedt de oplossing.

### Eenvoudige montage met behulp van clips

De Info Rail is ontwikkeld voor het ophangen van documenten door middel van een rubberen klemming in de rail. Papier vanaf 80 g tot karton met een dikte van 2mm zijn hierdoor stevig vastgeklemd in de rail. Na het monteren van de Click & Connect clips aan de wand kan de Info Rail eenvoudig op de clips bevestigd worden.

Maak de Info Rail veelzijdig met behulp van de accessoires me-Clip, Clip Hanger, Support Clip en Storage Clip. Zie volgende bladzijdes voor meer informatie.

# me-CLIP EN CLIP HANGER



me-CLIP			
	05.47100	me-CLIP ZWART	44,5(h) x 74(b) x 13(d) mm
	05.47110	me-CLIP WIT	44,5(h) x 74(b) x 13(d) mm



CLIP HANGER			
	05.47200	CLIP HANGER ZWART	59(h) x 8,5(b) x 23(d) mm
	05.47210	CLIP HANGER WIT	59(h) x 8,5(b) x 23(d) mm



## me-clip – handig, mooi en persoonlijk

De me-clip voor Info Rail voegt een extra element toe aan het concept: de mogelijkheid een naam te plaatsen en de rail te gebruiken als persoonlijk communicatiemiddel. De inhoud van de clip is eenvoudig te wisselen en heeft een kwalitatieve uitstraling, hoe vaak de clip ook wordt gebruikt. Handig, rechtstreeks en snel aanpasbaar, dankzij de combinatie met de slimme flexibele eigenschappen van de Info Rail.

## Clip Hanger

Clip Hanger is een haakje dat met een simpele klik op de Info Rail bevestigd kan worden. Het haakje kan gebruikt worden om lichte voorwerpen als knutselwerkjes of een koptelefoon op te hangen. Een handige toevoeging aan het Info Rail concept!



# INFO RAIL me



INFO RAIL me COMPLETE SET					
	05.53100	INFO RAIL ME WIT	100 cm	incl. 4 x me-clip	INCL. BEVESTIGINGSMATERIAAL EN EINDKAPPEN
	05.53200	INFO RAILME WIT	200 cm	incl. 4 x me-clip	INCL. BEVESTIGINGSMATERIAAL EN EINDKAPPEN



FLEXIBLE  
MULTIFUNCTIONAL  
EASE-OF-USE

# STORAGE CLIP EN SUPPORT CLIP

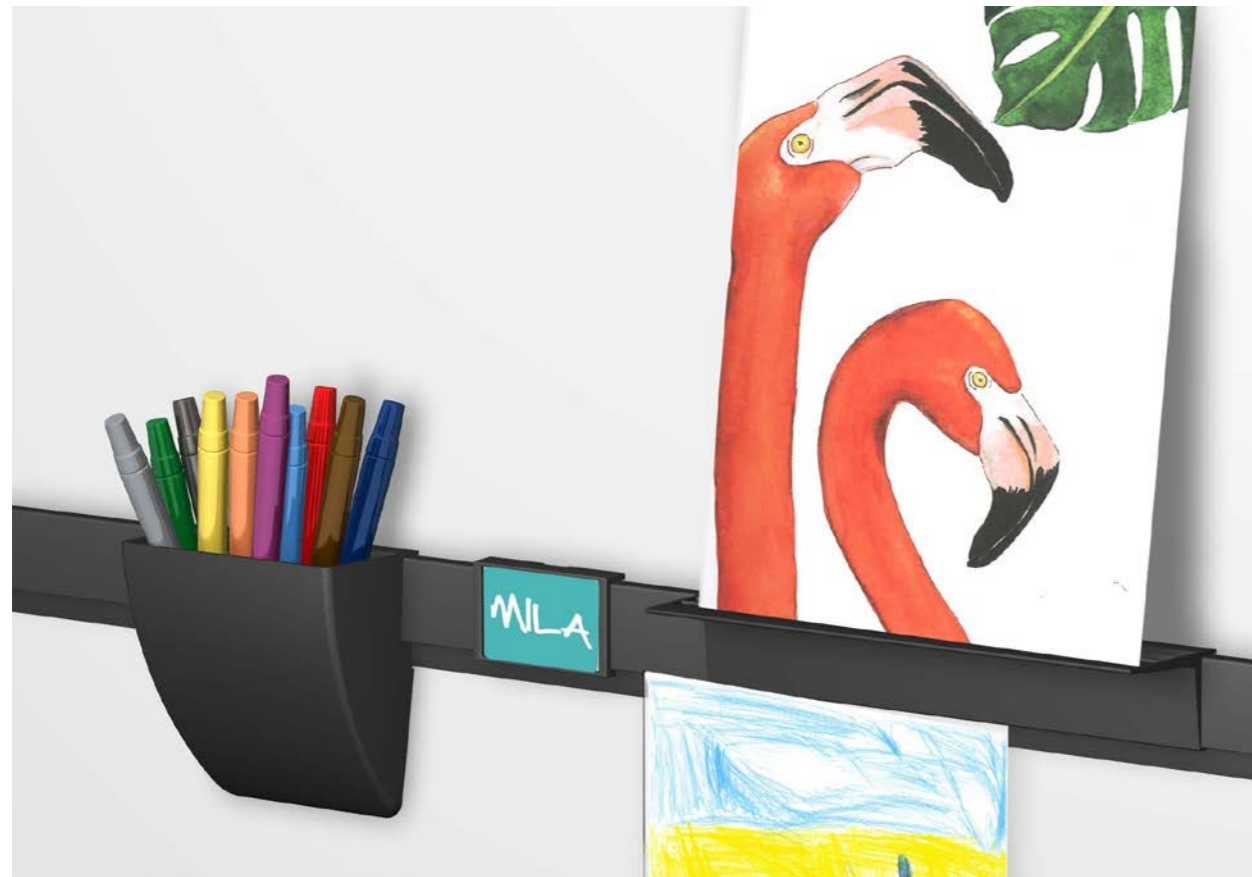

## Twee handige aanvullende accessoires

De Support Clip en Storage Clip zijn twee handige aanvullende accessoires voor aan de Info Rail en Info Rail Magnetisch. Beide accessoires voegen een extra dimensie en element toe aan het Info Rail concept. Met de Support Clip de mogelijkheid om kleine knutselwerkjes, (wens)kaarten, kleine lijsten of schilderijen op canvas eenvoudig te presenteren. De Support Clip wordt eenvoudig op iedere gewenste plek aan de rail bevestigd. Op het vlak van 6cm breed en 25cm lang is het wisselen van de kleine knutselwerkjes, wenskaarten of kleine lijsten eenvoudig en snel. De subtiele rillen zorgen ervoor dat de gepresenteerde producten goed blijven staan. De Storage Clip is een praktische extra opberg vak voor pennen, stiften of overige kleine spullen. Net als de Support Clip wordt de Storage Clip eenvoudig op iedere gewenste plek aan de rail bevestigd. De stijlvolle ronde vorm heeft een tijdloze uitstraling. Beide extra accessoires zijn verkrijgbaar in de kleuren zwart en wit.

### STORAGE CLIP



05.47400

**STORAGE CLIP ZWART**

60 (h) x 126 (b) x 123 (d) mm

05.47410

**STORAGE CLIP WIT**

60 (h) x 126 (b) x 123 (d) mm



montagevideo

### SUPPORT CLIP



05.47300

**SUPPORT CLIP ZWART**

60 (h) x 250 (b) x 42 (d) mm

05.47310

**SUPPORT CLIP WIT**

60 (h) x 250 (b) x 42 (d) mm



montagevideo



# INFO RAIL+

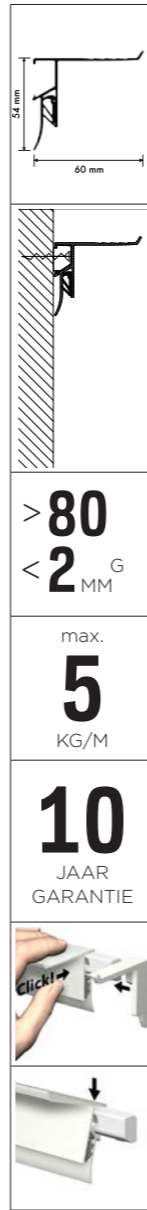

> 80  
< 2<sup>G</sup>  
MM

max.  
**5**  
KG/M

**10**  
JAAR  
GARANTIE



## Veelzijdig presentatiesysteem aan wand

Met de Info Rail + kunt u aan de wand een veelzijdig presentatiesysteem maken. Foto's, tekeningen of recepten zijn eenvoudig in de rail te klemmen, zoals u mogelijk al gewend bent van onze Info Rail. Bovenop is een 6 cm breed vlak waar kleine fotolijsten, schilderijen op canvas, (wens)kaarten of overige kleine knutselwerkjes gepresenteerd kunnen worden. Een ideaal, flexibel en veelzijdig presentatiesysteem waarbij wanden niet beschadigd hoeven te worden en het wisselen van tekeningen, posters of lijsten snel en eenvoudig gaat. Papier vanaf 80 g tot karton met een dikte van 2mm worden dankzij een tweevoudige kunststof klemming stevig vastgeklemd in de rail. Het bovenzvlak van 6cm is voorzien van enkele subtiele rillen om zo een kaart of een lijst stabiel te presenteren.

## INFO RAIL +



05.57200

**INFO RAIL + WIT**

200 cm

INCL. BEVESTIGINGSMATERIAAL EN EINDKAPPEN



05.47180

**EINDKAP INFO RAIL + WIT (L&R)**

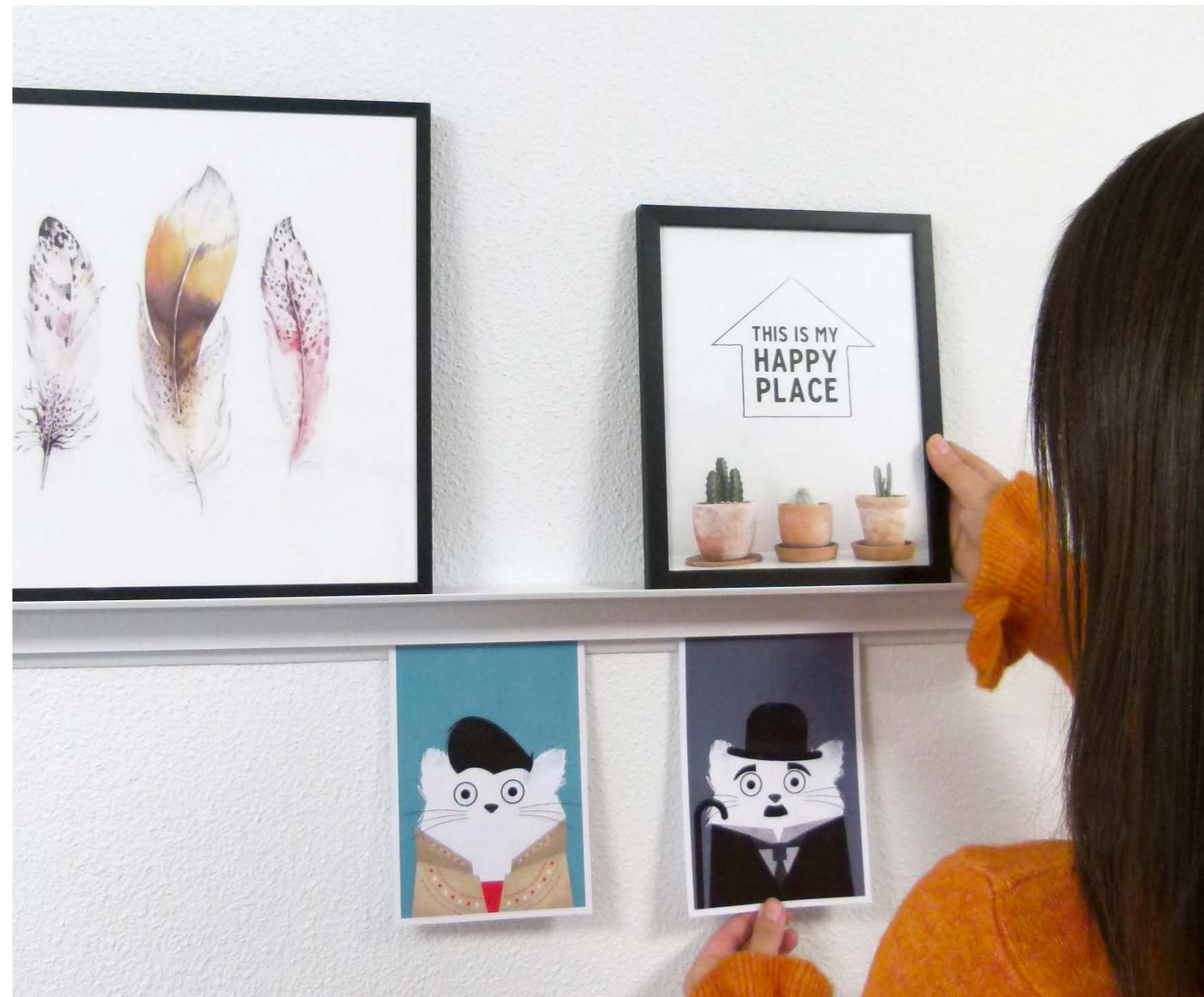

# CARD RAIL



CARD RAIL	
1x	4x
CARD RAIL WIT (RAL 9016) INCL. BEVESTIGINGSMATERIALEN	MOUSE MAGNETS WIT
ARTIKELNR. 7220.110	

EXTRA / OPTIONEEL		
	7430.010	MOUSE MAGNETS COLOUR
	7430.020	MOUSE MAGNETS WIT



Credits: @rohouseproud

### Praktisch benutten van smalle stukken wand

Dit verticale presentatiesysteem neemt weinig ruimte in, waardoor het op vele plekken in een kantoor of een huis gebruikt kan worden. De Card Rail is een ophangstelsel voor documenten zoals kaarten en foto's. Een handig middel om documenten op te verzamelen en/of te presenteren. Kaarten, foto's en andere documenten kunnen aan beide zijden van de rail geschoven worden. De Mouse Magnets kunnen op de voorzijde van de Card Rail gebruikt worden. Met name in een kantoor, keuken of kinderkamer kan dit presentatiesysteem een praktische toevoeging aan de wand zijn.

De Card Rail heeft een strakke witte uitvoering (RAL 9016) en een lengte van 114 cm. De Card Rail wordt verticaal gemonteerd op de wand. De Card Rail neemt weinig ruimte in en is daarom makkelijk te plaatsen op smalle stukken wand op verschillende plekken in een huis of op een kantoor.

# SMART POCKET RAIL

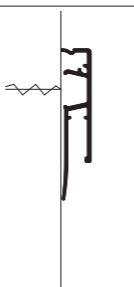
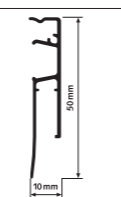

**SMART  
POCKETS  
A3/A4**

**10**  
JAAR  
GARANTIE



## SMART POCKET RAIL



05.61100	<b>SMART POCKET RAIL ZWART</b>	100 cm	INCLUSIEF BEVESTIGINGSMATERIAAL + EINDKAPPEN
05.61200	<b>SMART POCKET RAIL ZWART</b>	200 cm	INCLUSIEF BEVESTIGINGSMATERIAAL + EINDKAPPEN
05.60200	<b>SMART POCKET RAIL WIT PRIMER</b>	200 cm	INCLUSIEF BEVESTIGINGSMATERIAAL + EINDKAPPEN

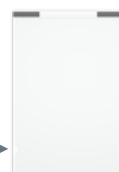

7804.210	<b>SMART POCKET A4 (21 X 30 cm)</b>	STAAND
7804.310	<b>SMART POCKET A3 (30 X 42 cm)</b>	STAAND
7804.220	<b>SMART POCKET A4 (30 X 21 cm)</b>	LIGGEND
7804.320	<b>SMART POCKET A3 (42 X 30 cm)</b>	LIGGEND

MAKKELIJK TE  
VERWIJDELN INHOUD

### Stijlvolle presentatie van beelden, ideeën en gegevens

Een snelle oplossing voor een betere, meer stijlvolle presentatie van beelden, diensten, ideeën en gegevens. Van grafieken en modellen tot de foto's van medewerkers. De Smart Pocket Rail is bijzonder flexibel inzetbaar en geschikt voor intern én extern gebruik. Het is een ideaal systeem om content op een levendige wijze te presenteren. Bovendien transformeert het een saaie wand tot een dynamisch onderdeel van de ruimte. De Smart Pocket Rail wordt met clips aan de muur bevestigd. Hier klik je de acryl pockets (Smart Pockets) makkelijk in vast. Je hebt de keuze uit A4 en A3 formaat. Door de inkeping aan de achterzijde en zijkant van de pocket kun je heel eenvoudig en snel de content vervangen, zonder de Smart Pockets uit de rail te hoeven halen.





## ► PRESENTATIE OPHANGSYSTEMEN

OVERIG

FLEXIBLE  
HIGH QUALITY  
MULTIFUNCTIONAL



# KLIKLIJSTEN EN POSTERSYSTEMEN



## KLIKLIJSTEN



7020.021 KLIKLIJST 20 mm A4 21 x 30 cm

7025.030 KLIKLIJST 25 mm A3 30 x 42 cm

7025.042 KLIKLIJST 25 mm A2 42x 60 cm

## POSTERSYSTEMEN



7350.050 POSTER SNAP 50 cm

7350.070 POSTER SNAP 70 cm

7350.100 POSTER SNAP 100 cm

7350.120 POSTER SNAP 120 cm



## ► SIGNING OPHANGSYSTEMEN

- BEWEGWIJZERING BINNEN GEBOUW
- OPHANGEN VAN AKOESTISCHE PANELEN AAN PLAFOND
- MOGELIJKHEDEN VOOR PLAFOND EN SYSTEEMPLAFONDS
- DIVERSE COMBINATIES MOGELIJK



PROFESSIONAL  
SAFE  
FLEXIBLE

# XPO RAIL VERLAAGD HANGEND

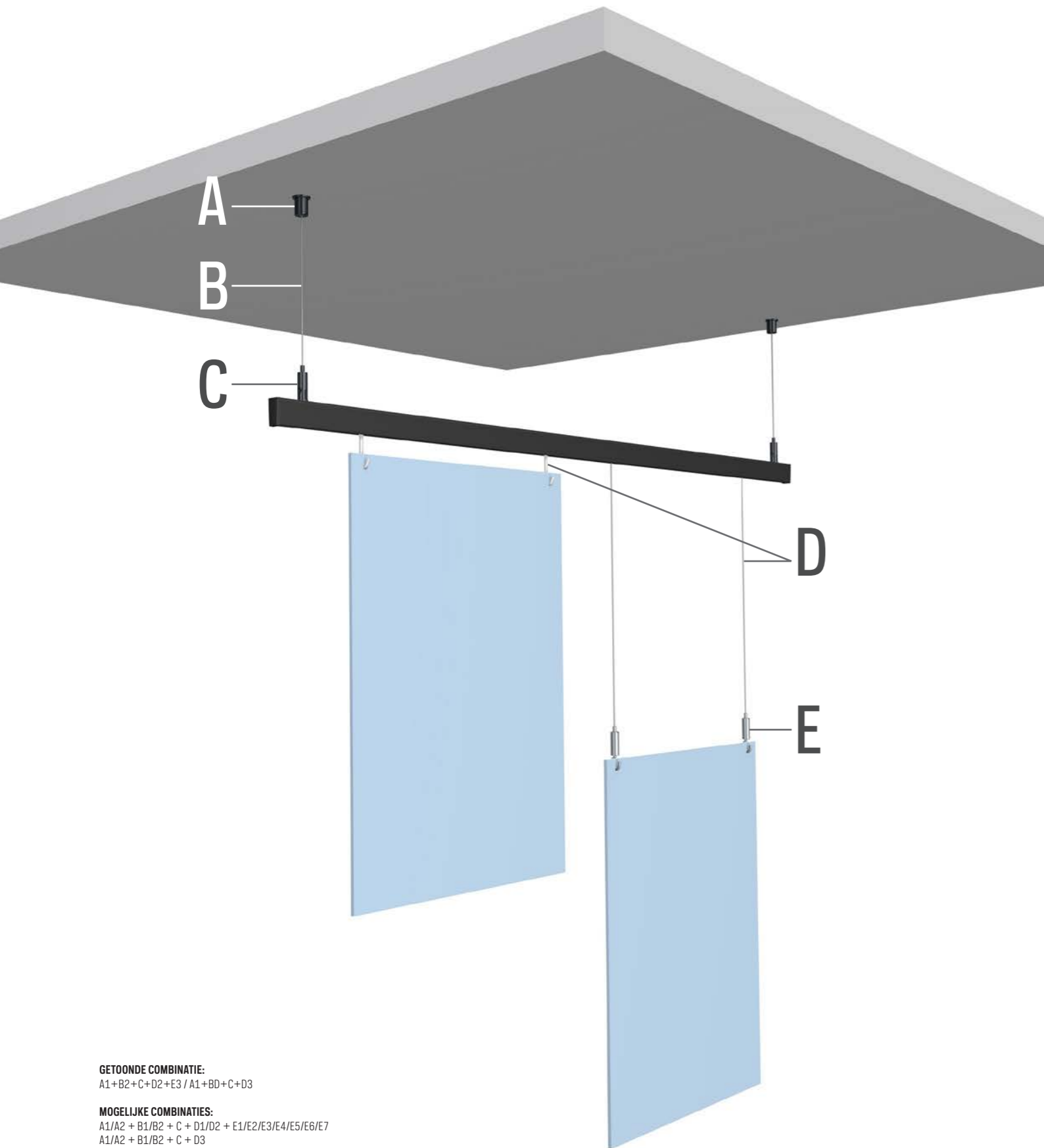

**GETOONDE COMBINATIE:**  
A1+B2+C+D2+E3 / A1+D0+C+D3

**MOGELIJKE COMBINATIES:**  
A1/A2 + B1/B2 + C + D1/D2 + E1/E2/E3/E4/E5/E6/E7  
A1/A2 + B1/B2 + C + D3  
A3 + B3/B4/B5 + C + D1/D2 + E1/E2/E3/E4/E5/E6/E7  
A3 + B3/B4/B5 + C + D3

# XPO RAIL VERLAAGD HANGEND

A1	A2		A3	
PLAFOND-BEVESTIGING ZWART CO1BL	PLUG (0.5 mm)	SCHROEF	PLAFOND-BEVESTIGING VERNIKKELD CO1NI	PLAFONDHANGER ZELFKLEMMEND 1,2 mm CS01NI
7807.100	9.4931	9.4929	7807.110	7807.140

B1	B2	B3	B4	B5
STAALDRAAD + GLIJDER 1,2 mm 300 cm ZWART	STAALDRAAD + GLIJDER 1,2 mm 300 cm VERNIKKELD	STAALDRAAD 7 x 7 1,2 mm 10 m*	STAALDRAAD ZWART 7 x 7 1,2 mm 3 m*	STAALDRAAD 7x7 1,2 mm SPOEL 100 m*
7807.200	7807.210	7807.350	7807.360	9.4907

C		
OPHANGKLEM XPO RAIL 1,2 mm	XPO RAIL 200 cm ZWART	EINDKAP XPO RAIL ZWART
7807.060	05.15201	05.15030

D1	D2	D3
STAALDRAAD + GLIJDER 1,2 mm 300 cm ZWART	STAALDRAAD + GLIJDER 1,2 mm 200 cm VERNIKKELD	TWISTER HOOK
7807.200	7807.210	9.4510

E1	E2	E3	E4	E5	E6	E7
STAALDRAADHAAK ZELFKLEMMEND 1,2 mm ST01BL	STAALDRAADHAAK ZELFKLEMMEND 1,2 mm ST01NI	STAALDRAADHAAK ZELFKLEMMEND 1,2 mm ST02NI	STAALDRAADHAAK ZELFKLEMMEND 1,2 mm ST03NI	STAALDRAADKLEMMHAAK 1,2 mm STC01NI	STAALDRAADHAAK ZELFKLEMMEND 1,2 mm STD01NI ZILVER	STAALDRAADHAAK ZELFKLEMMEND 1,2 mm STD01BL ZWART
7807.010	7807.020	7807.030	7807.040	7807.050	7807.080	7807.070

\* KABELTANG 7807.900 BESCHIKBAAR VOOR GEBRUIK MET STAALDRAAD 7 x 7 1,2mm

# XPO RAIL

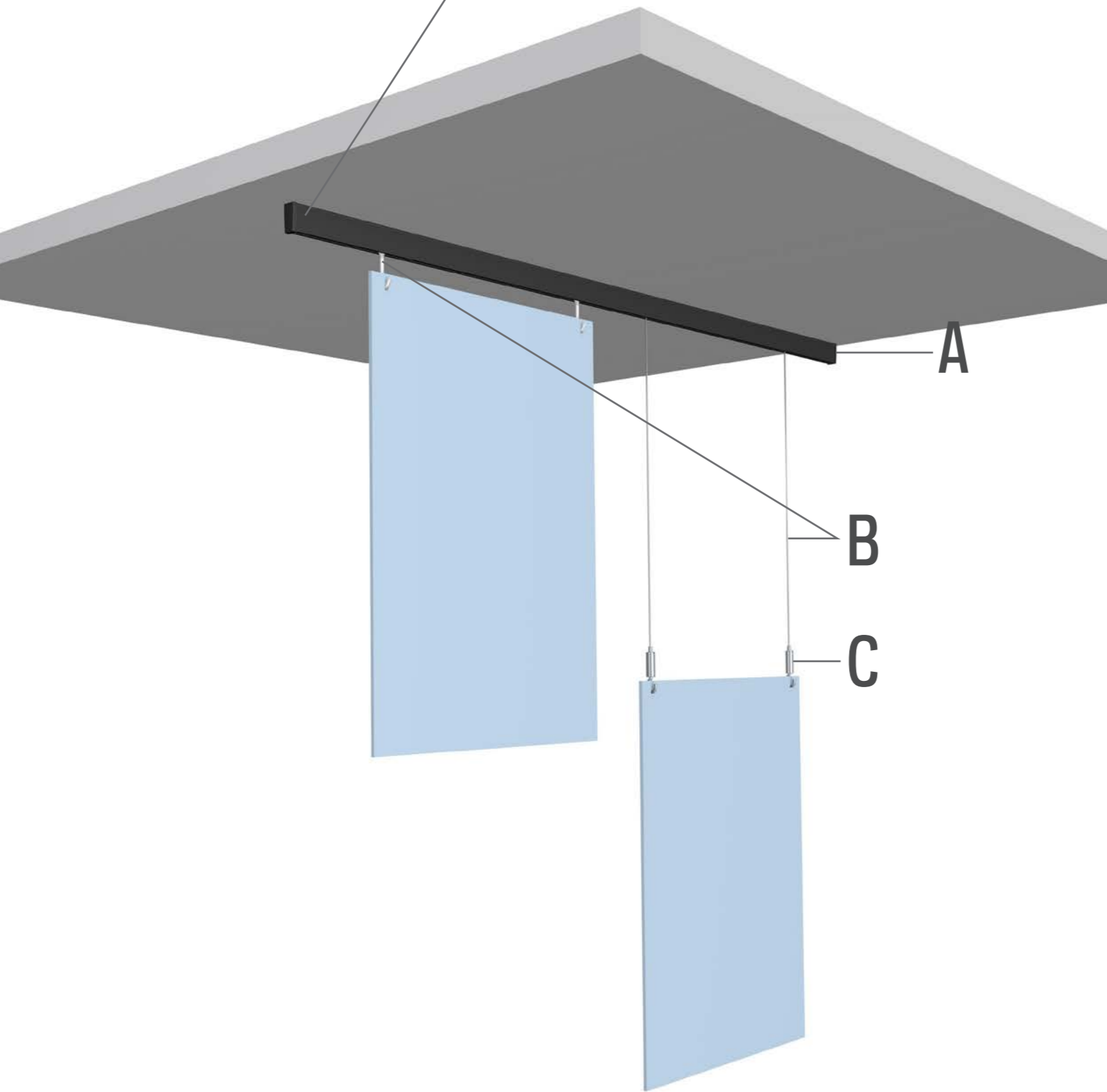

**GETOONDE COMBINATIE:**  
A + B3  
A + B2 + C3

**MOGELIJKE COMBINATIES:**  
A + B1/B2 + C1/C2/C3/C4/C5/C6/C7  
A + B3

# XPO RAIL

A						
				<b>20</b>		
XPO RAIL 200 cm ZWART	XPO RAIL 200 cm WIT PRIMER	XPO RAIL 200 cm ALU GEBORSTELD		KG/M		
05.15201	05.15200	05.15202				
A						
EINDKAP XPO RAIL ZWART	EINDKAP XPO RAIL WIT	CLIP XPO RAIL	SCHROEF	PLUG (Ø 5 mm)	MONTAGESET XPO RAIL WIT 200 CM	MONTAGESET XPO RAIL ZWART/ALU 200 CM
05.15030	05.15020	05.15010	9.4931	9.4929	5092	5093
B1		B2		B3		
STAALDRAAD + GLIJDER 1,2 mm 300 cm ZWART	STAALDRAAD + GLIJDER 1,2 mm 300 cm VERNIKKELD		TWISTER HOOK			
7807.200	7807.210		9.4510			
C						
STAALDRAADHAAK ZELFKLEMMEND 1,2 mm ST01BL	STAALDRAADHAAK ZELFKLEMMEND 1,2 mm ST01NI	STAALDRAADHAAK ZELFKLEMMEND 1,2 mm ST02NI	STAALDRAADHAAK ZELFKLEMMEND 1,2 mm ST03NI	STAALDRAADKLEMHAAK ZELFKLEMMEND 1,2 mm STC01NI	STAALDRAADHAAK ZELFKLEMMEND 1,2 mm STD01NI ZILVER	STAALDRAADHAAK ZELFKLEMMEND 1,2 mm STD01BL ZWART
7807.010	7807.020	7807.030	7807.040	7807.050	7807.080	7807.070

\* INHOUD MONTAGESET

		AANTAL 200 cm
	05.15010	CLIP XPO RAIL 6x
	9.4931	PLUG FISCHER 5 mm 6x
	9.4929	SCHROEF TBV PLUG FISCHER 5 mm 6x
	05.15020 / 05.15030	EINDKAP XPO RAIL WIT / ZWART 2x
	2639	INSTRUCTIE 1x



montagevideo

## PLAFOND

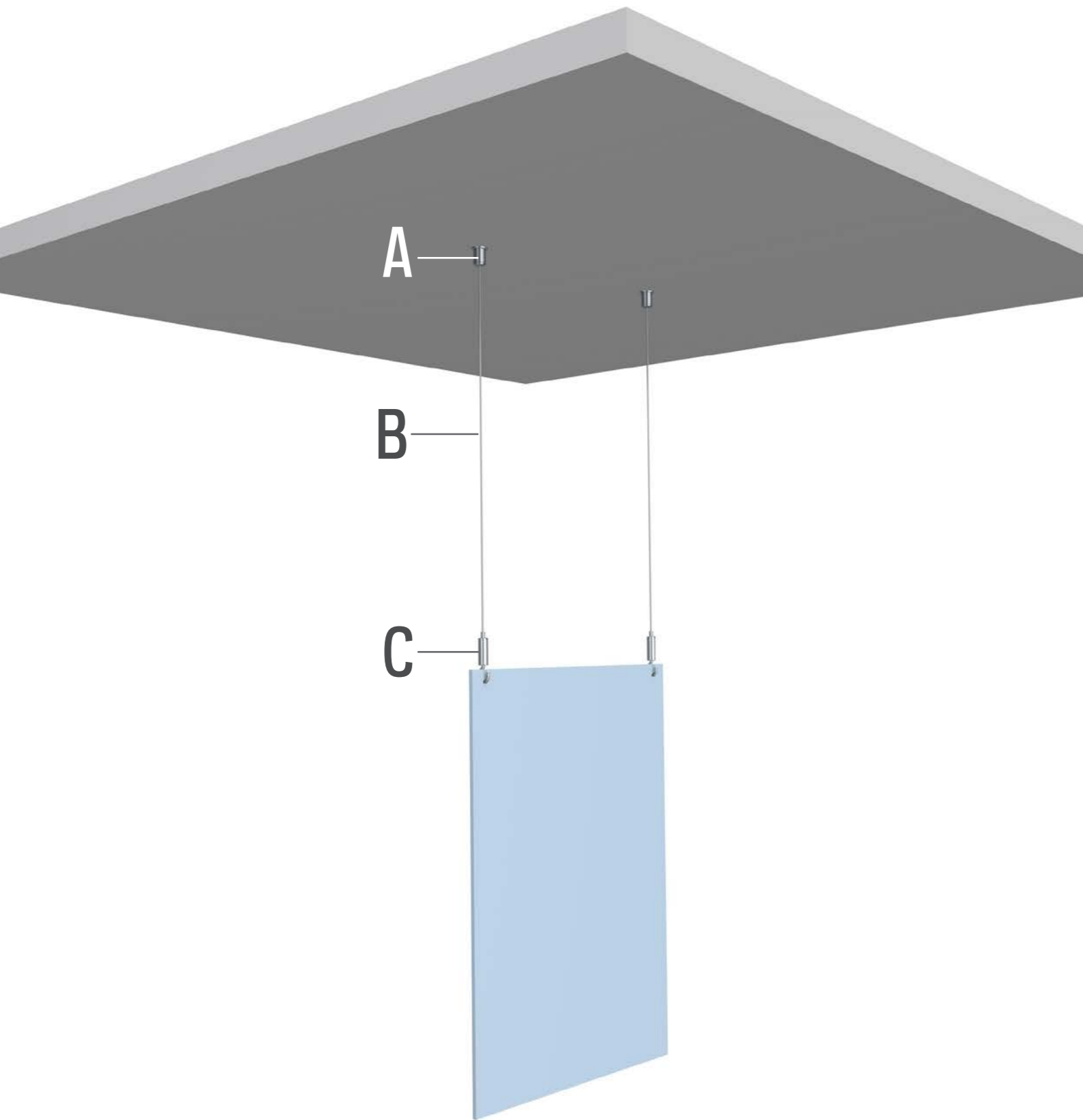

**GETOONDE COMBINATIE:**  
A2 + B2 + C3

**MOGELIJKE COMBINATIES:**  
A1/A2 + B1/B2 + C1/C2/C3/C4/C5/C6/C7  
A3 + B3/B4/B5 + C1/C2/C3/C4/C5/C6/C7

## PLAFOND

A			A2			A3
PLAFOND-BEVESTIGING ZWART C01BL	PLUG (Ø 5 mm)	SCHROEF	PLAFOND-BEVESTIGING VERNIKKELD C01NI	PLUG (Ø 5 mm)	SCHROEF	PLAFONDHANGER ZELFKLEMMEND 1,2 mm CS01NI
7807.100	9.4931	9.4929	7807.110	9.4931	9.4929	7807.140

B		B2		B3		B4		B5	
STAALDRAAD + GLIJDER 1,2 mm 300 cm ZWART	STAALDRAAD + GLIJDER 1,2 mm 300 cm VERNIKKELD	STAALDRAAD 7 x 7 1,2 mm 10 m*	STAALDRAAD ZWART 7 x 7 1,2 mm 3 m*	STAALDRAAD 7x7 1,2 mm SPOEL 100 m*	STAALDRAAD 7x7 1,2 mm SPOEL 100 m*	STAALDRAAD 7x7 1,2 mm SPOEL 100 m*	STAALDRAAD 7x7 1,2 mm SPOEL 100 m*	STAALDRAAD 7x7 1,2 mm SPOEL 100 m*	STAALDRAAD 7x7 1,2 mm SPOEL 100 m*
7807.200	7807.210	7807.350	7807.360	9.4907	9.4907	9.4907	9.4907	9.4907	9.4907

C		C2		C3		C4		C5		C6		C7	
STAALDRAADHAAK ZELFKLEMMEND 1,2 mm ST01BL	STAALDRAADHAAK ZELFKLEMMEND 1,2 mm ST01NI	STAALDRAADHAAK ZELFKLEMMEND 1,2 mm ST02NI	STAALDRAADHAAK ZELFKLEMMEND 1,2 mm ST03NI	STAALDRAADKLEMHAAK ZELFKLEMMEND 1,2 mm STC01NI	STAALDRAADHAAK ZELFKLEMMEND 1,2 mm STD01NI ZILVER	STAALDRAADHAAK ZELFKLEMMEND 1,2 mm STD01BL ZWART	STAALDRAADHAAK ZELFKLEMMEND 1,2 mm STD01BL ZWART	STAALDRAADHAAK ZELFKLEMMEND 1,2 mm STD01BL ZWART	STAALDRAADHAAK ZELFKLEMMEND 1,2 mm STD01BL ZWART	STAALDRAADHAAK ZELFKLEMMEND 1,2 mm STD01BL ZWART	STAALDRAADHAAK ZELFKLEMMEND 1,2 mm STD01BL ZWART	STAALDRAADHAAK ZELFKLEMMEND 1,2 mm STD01BL ZWART	STAALDRAADHAAK ZELFKLEMMEND 1,2 mm STD01BL ZWART
7807.010	7807.020	7807.030	7807.040	7807.050	7807.080	7807.070	7807.070	7807.070	7807.070	7807.070	7807.070	7807.070	7807.070

D	
COMPLETE SET	
2x	
SET PLAFOND 2x STAALDRAAD 1,2 mm 300 cm + 2x PLAFOND BEVESTIGING VERNIKKELD + 2x STAALDRAADHAAK	
7807.520	

\* KABELTANG 7807.900 BESCHIKBAAR VOOR GEBRUIK MET STAALDRAAD 7 x 7 1,2mm

# PLAFOND SCHUINE WAND

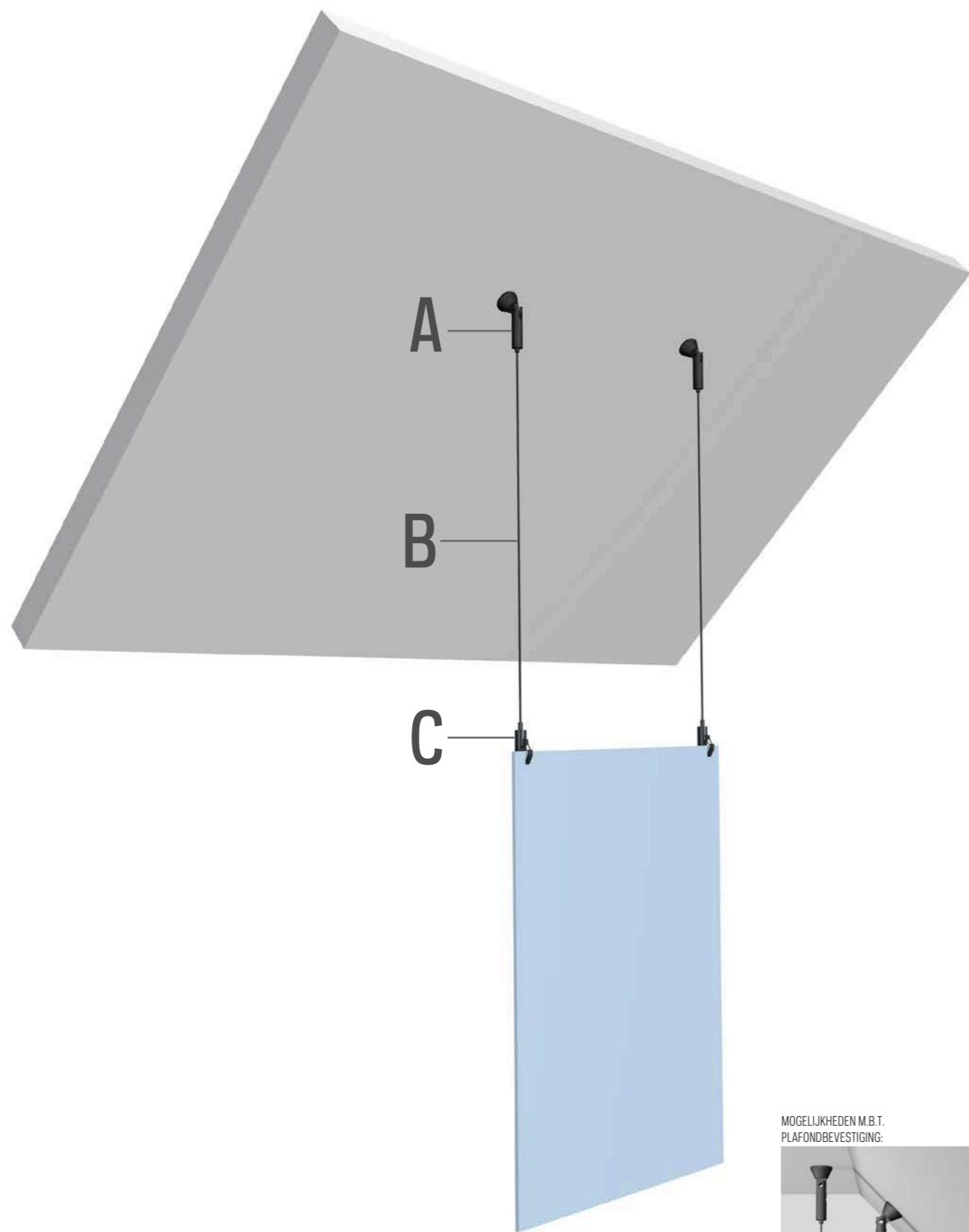

**GETOONDE COMBINATIE:**  
A2 + B2 + C1

**MOGELIJKE COMBINATIES:**  
A1/A2 + B1/B2/B3 + C1/C2/C3/C4/C5/C6/C7

MOGELIJKHEDEN M.B.T.  
PLAFONDBEVESTIGING:



# PLAFOND SCHUINE WAND

## A

A1	A2
PLAFONDBEVESTIGING ZELFKLEMMEND 1,2mm D01NI ZILVER	PLAFONDBEVESTIGING ZELFKLEMMEND 1,2mm D01BL ZWART
7807.160	7807.150

## B

B1	B2	B3
STAALDRAAD 7 x 7 1,2 mm 10 m*	STAALDRAAD ZWART 7 x 7 1,2 mm 3 m*	STAALDRAAD 7x7 1,2 mm SPOEL 100 m*
7807.350	7807.360	9.4907

## C

C1	C2	C3	C4	C5	C6	C7
STAALDRAADHAAK ZELFKLEMMEND 1,2 mm ST01BL	STAALDRAADHAAK ZELFKLEMMEND 1,2 mm ST01NI	STAALDRAADHAAK ZELFKLEMMEND 1,2 mm ST02NI	STAALDRAADHAAK ZELFKLEMMEND 1,2 mm ST03NI	STAALDRAADKLEMHAAK ZELFKLEMMEND 1,2 mm STC01NI	STAALDRAADHAAK ZELFKLEMMEND 1,2mm STD01NI ZILVER	STAALDRAADHAAK ZELFKLEMMEND 1,2mm STD01BL ZWART
7807.010	7807.020	7807.030	7807.040	7807.050	7807.080	7807.070

\* KABELTANG 7807.900 BESCHIKBAAR VOOR GEBRUIK MET STAALDRAAD 7 x 7 1,2mm



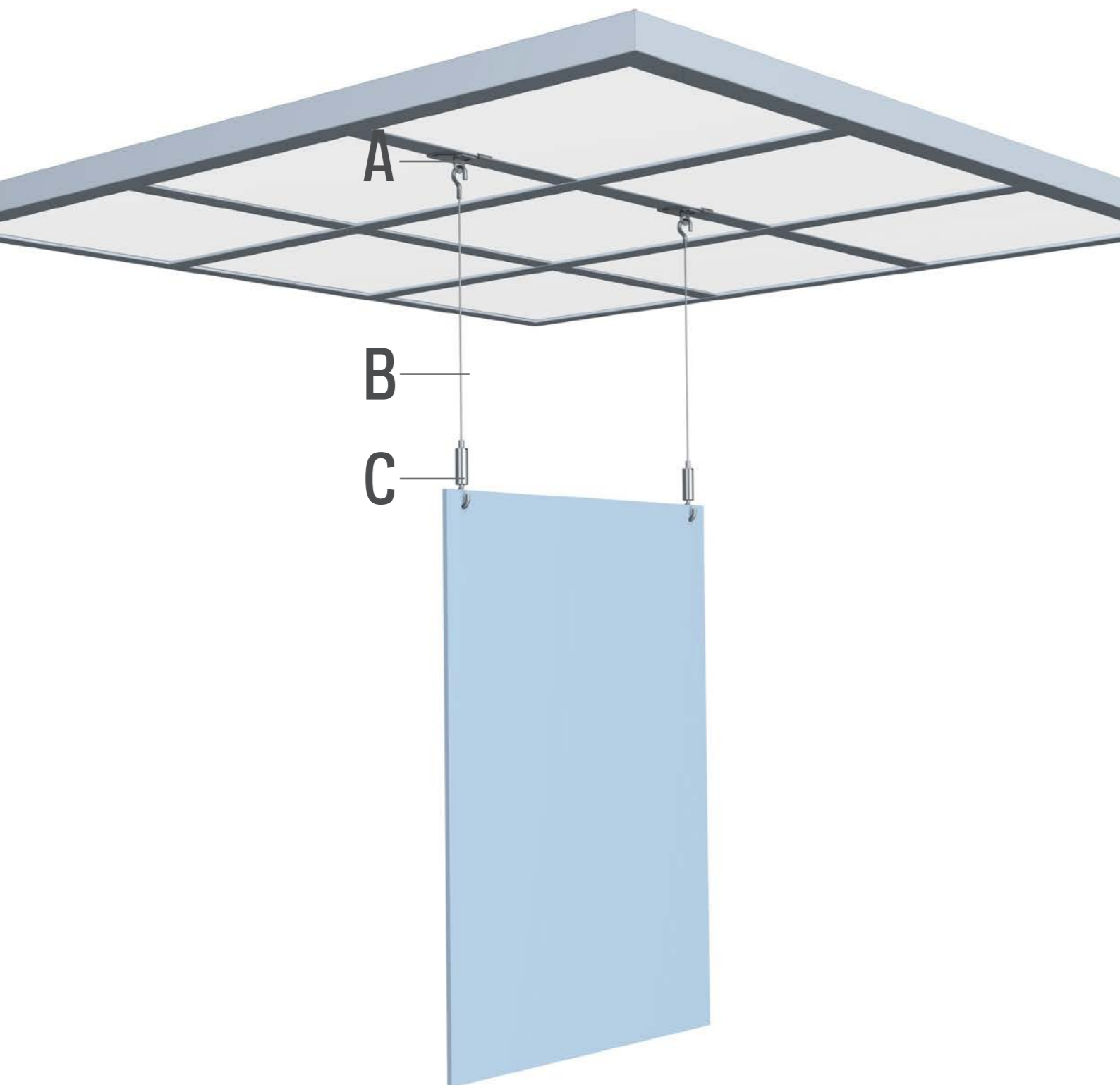











# SYSTEEMPLAFOND



**GETOONDE COMBINATIE:**  
A1 + B1 + C3

**MOGELIJKE COMBINATIES:**  
A1 + B1 + C1/C2/C3/C4/C5/C6/C7  
A2 + B2/B3/B4 + C1/C2/C3/C4/C5/C6/C7

# SYSTEEMPLAFOND

<b>A</b>	A1		A2					
	 SYSTEEMPLAFONDCLIP 24 mm 7807.120		 SYSTEEMPLAFONDCLIP 24 mm + HANGER ZELFKLEMMEND 1,2 mm 7807.130					
<b>B</b>	B1	B2	B3	B4				
	 STAALDRAAD + HAAK 1,2 mm 300 cm 7807.310	 STAALDRAAD 7 x 7 1,2 mm 10 m* 7807.350	 STAALDRAAD ZWART 7 x 7 1,2 mm 3 m* 7807.360	 STAALDRAAD 7x7 1,2 mm SPOEL 100 m* 9.4907				
	<b>C</b>	C1	C2	C3	C4	C5	C6	C7
	 STAALDRAADHAAK ZELFKLEMMEND 1,2 mm ST01BL 7807.010	 STAALDRAADHAAK ZELFKLEMMEND 1,2 mm ST01NI 7807.020	 STAALDRAADHAAK ZELFKLEMMEND 1,2 mm ST02NI 7807.030	 STAALDRAADHAAK ZELFKLEMMEND 1,2 mm ST03NI 7807.040	 STAALDRAADKLEMHAAK ZELFKLEMMEND 1,2 mm STC01NI 7807.050	 STAALDRAADHAAK ZELFKLEMMEND 1,2mm STD01NI ZILVER 7807.080	 STAALDRAADHAAK ZELFKLEMMEND 1,2mm STD01BL ZWART 7807.070	
<b>D</b>	COMPLETE SET							
	 SET SYSTEEMPLAFOND 2x STAALDRAAD 1,2 mm 300 cm + 2x SYSTEEMPLAFONDCLIP + 2x STAALDRAADHAAK 7807.510							

\* KABELTANG 7807.900 BESCHIKBAAR VOOR GEBRUIK MET STAALDRAAD 7 x 7 1,2mm



# SYSTEEMPLAFOND CLIP

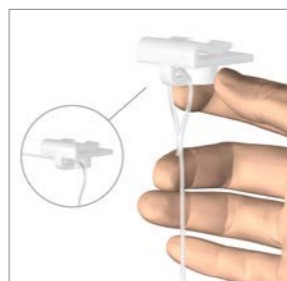
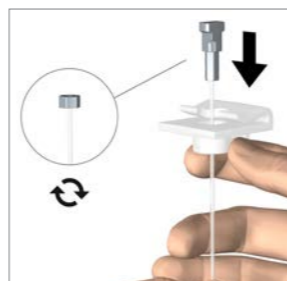

**GETOONDE COMBINATIE:**  
A1 + B2 + C5

**MOGELIJKE COMBINATIES:**  
A1 + B3 + C1  
A1 + B4 + C1

# SYSTEEMPLAFOND CLIP

A

A1



SYSTEEMPLAFOND CLIP ECO WIT (MAX. 1KG)  
7807.125

B

B1



TWISTER 1 mm PERLON	
30.21150	150 cm
30.21200	200 cm
30.21300	300 cm

B2



TWISTER 2 mm PERLON	
09.23100	100 cm
09.23150	150 cm
09.23200	200 cm
09.23250	250 cm
09.23300	300 cm
09.23500	500 cm

B3



SLIDER ECONOMY 2 mm PERLON	
9.4424	100 cm
9.4425	150 cm
9.4426	200 cm
9.4427	250 cm
9.4428	300 cm

B4



PERLONKOORD 2 mm SPOEL	
9.4404	100 cm
9.4421S	500 cm

DRAADKLEM 2mm ALU  
9.4431

C

C1



30.41100  
AUTO GRIP

C2



30.41200  
AUTO GRIP

VOOR MEER HAKEN ZIE BLZ. 68.

# PLAFOND AKOESTIEK

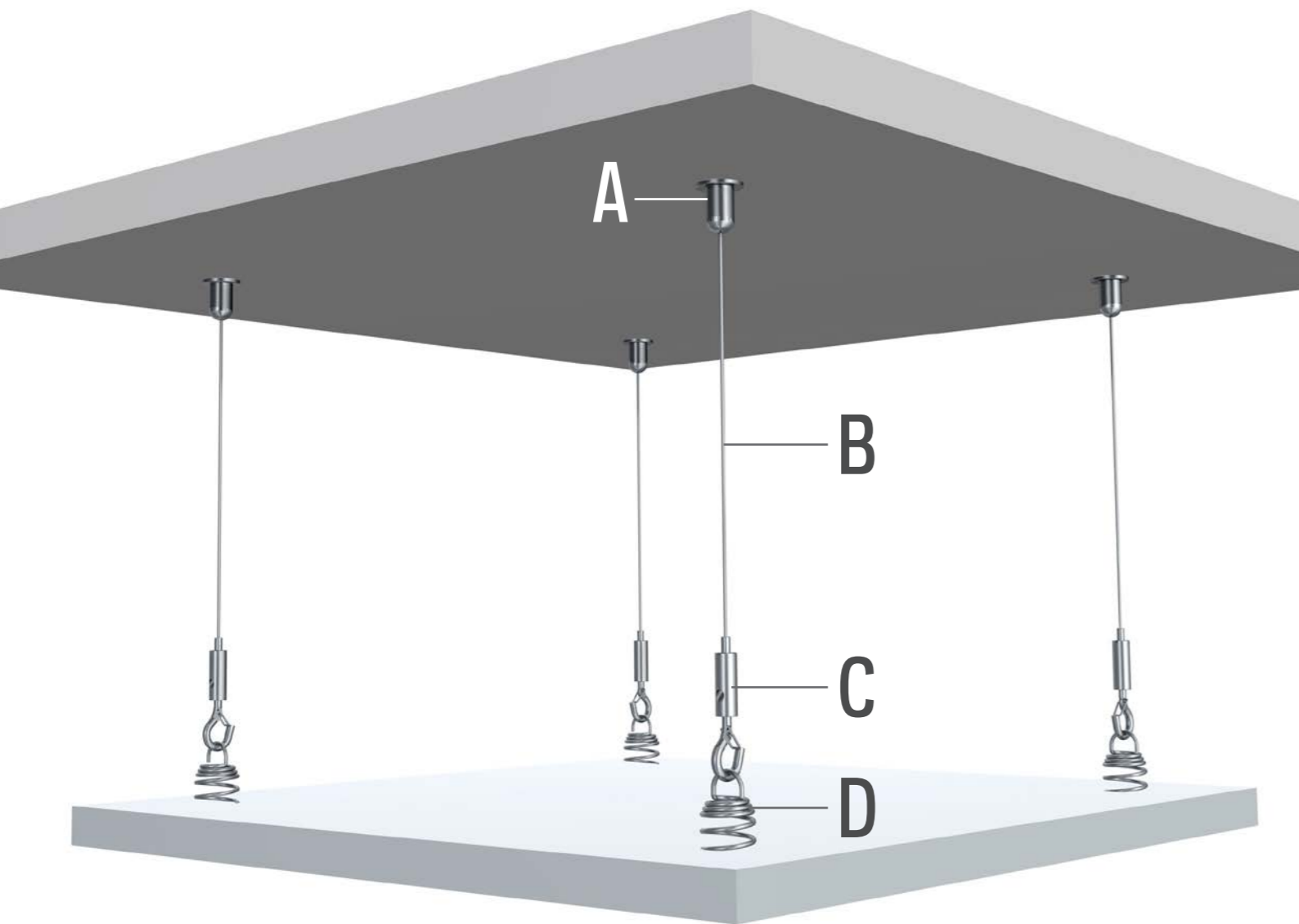

**GETOONDE COMBINATIE:**  
A2 + B2 + C4 + D

**MOGELIJKE COMBINATIES:**  
A1/A2 + B1/B2 + C1/C2/C3/C4 + D  
A3 + B3/B4/B5 + C1/C2/C3/C4 + D

# PLAFOND AKOESTIEK

A1			A2			A3
PLAFOND-BEVESTIGING ZWART CO1BL	PLUG (Ø 5 mm)	SCHROEF	PLAFOND-BEVESTIGING VERNIKKELD CO1NI	PLUG (Ø 5 mm)	SCHROEF	PLAFONDHANGER ZELFKLEMMEND 1,2 mm CS01NI
7807.100	9.4931	9.4929	7807.110	9.4931	9.4929	7807.140

B1	B2	B3	B4	B5
STAALDRAAD + GLIJDER 1,2 mm 300 cm ZWART	STAALDRAAD + GLIJDER 1,2 mm 300 cm VERNIKKELD	STAALDRAAD 7 x 7 1,2 mm 10 m*	STAALDRAAD ZWART 7 x 7 1,2 mm 3 m*	STAALDRAAD 7x7 1,2 mm SPOEL 100 m*
7807.200	7807.210	7807.350	7807.360	9.4907

C1	C2	C3	C4
STAALDRAADHAAK ZELFKLEMMEND 1,2 mm ST01BL	STAALDRAADHAAK ZELFKLEMMEND 1,2 mm ST01NI	STAALDRAADHAAK ZELFKLEMMEND 1,2 mm ST02NI	STAALDRAADHAAK ZELFKLEMMEND 1,2 mm ST03NI
7807.010	7807.020	7807.030	7807.040

D
AKOESTISCHE SPRINGVEER 01-NI
7807.400

\* KABELTANG 7807.900 BESCHIKBAAR VOOR GEBRUIK MET STAALDRAAD 7 x 7 1,2mm

# LOOP HANGER

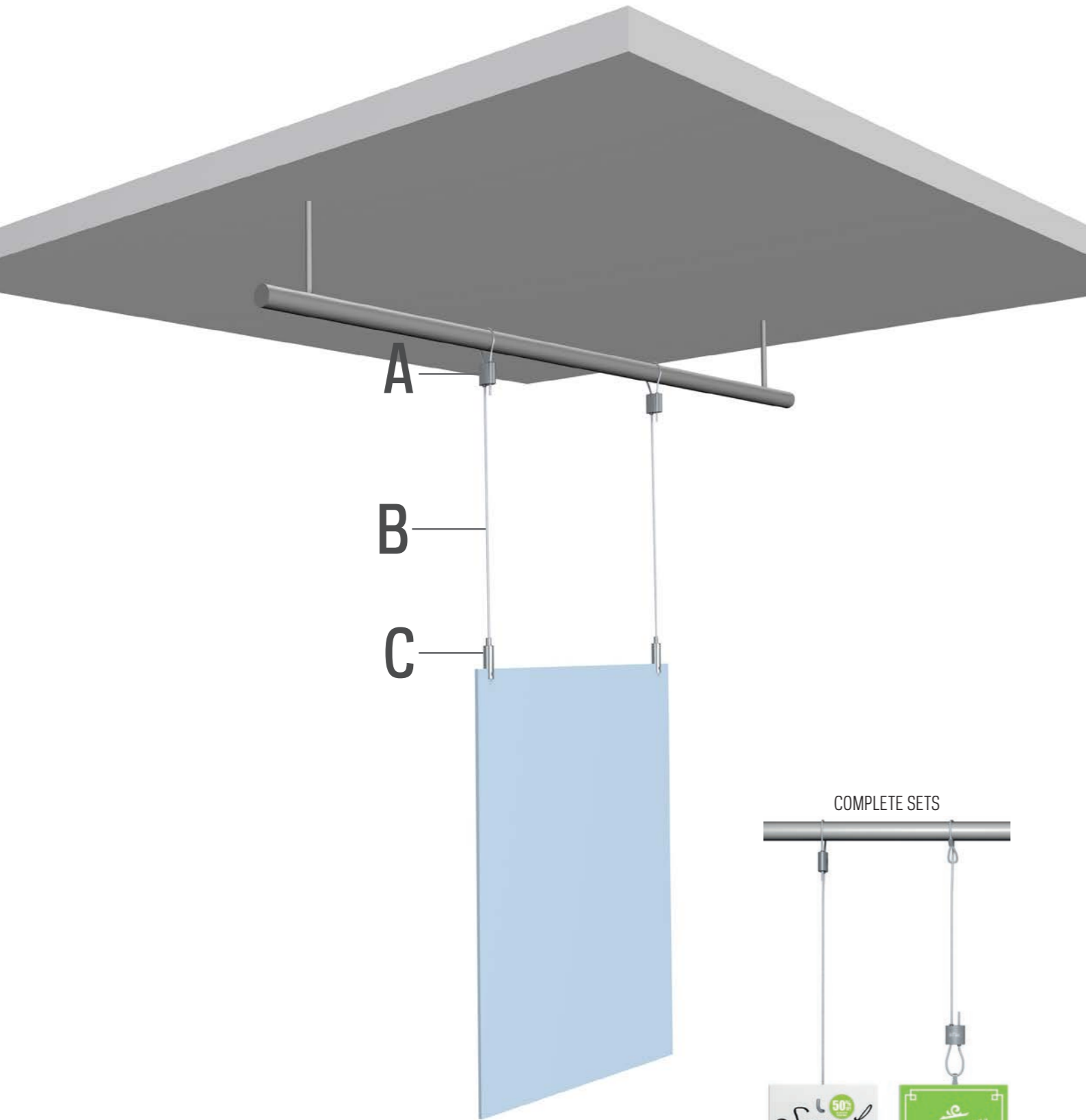

**GETOONDE COMBINATIE:**  
A + B1 + C5

**MOGELIJKE COMBINATIES:**  
A + B1/B2/B3 + C1/C2/C3/C4/C5/C6/C7



1

2

# LOOP HANGER

A

A



LOOP HANGER  
1,0 - 1,5 mm

7805.052

B

B1



STAALDRAAD 7 x 7  
1,2 mm 10 m\*

7807.350

B2



STAALDRAAD ZWART 7 x 7  
1,2 mm 3 m\*

7807.360

B3



STAALDRAAD 7 x 7  
1,2 mm SPOEL 100 m\*

9.4907

C

C1



STAALDRAADHAAK  
ZELFKLEMMEND  
1,2 mm ST01BL

7807.010

C2



STAALDRAADHAAK  
ZELFKLEMMEND  
1,2 mm ST01NI

7807.020

C3



STAALDRAADHAAK  
ZELFKLEMMEND  
1,2 mm ST02NI

7807.030

C4



STAALDRAADHAAK  
ZELFKLEMMEND  
1,2 mm ST03NI

7807.040

C5



STAALDRAADKLEMHAAK  
ZELFKLEMMEND  
1,2 mm STC01NI

7807.050

C6



STAALDRAADHAAK  
ZELFKLEMMEND  
1,2mm STD01NI ZILVER

7807.080

C7



STAALDRAADHAAK  
ZELFKLEMMEND  
1,2mm STD01BL ZWART

7807.070

D

COMPLETE SET 1

COMPLETE SET 2



SET LOOP HANGER  
STAALDRAAD 1,2 mm 300 cm  
+ HAAK

7840.300



SET LOOP HANGER  
STAALDRAAD 1,2 mm 300cm  
+ LUS

7840.310

\* KABELTANG 7807.900 BESCHIKBAAR VOOR GEBRUIK MET STAALDRAAD 7 x 7 1,2mm

# SIGNING OPHANGSYSTEMEN

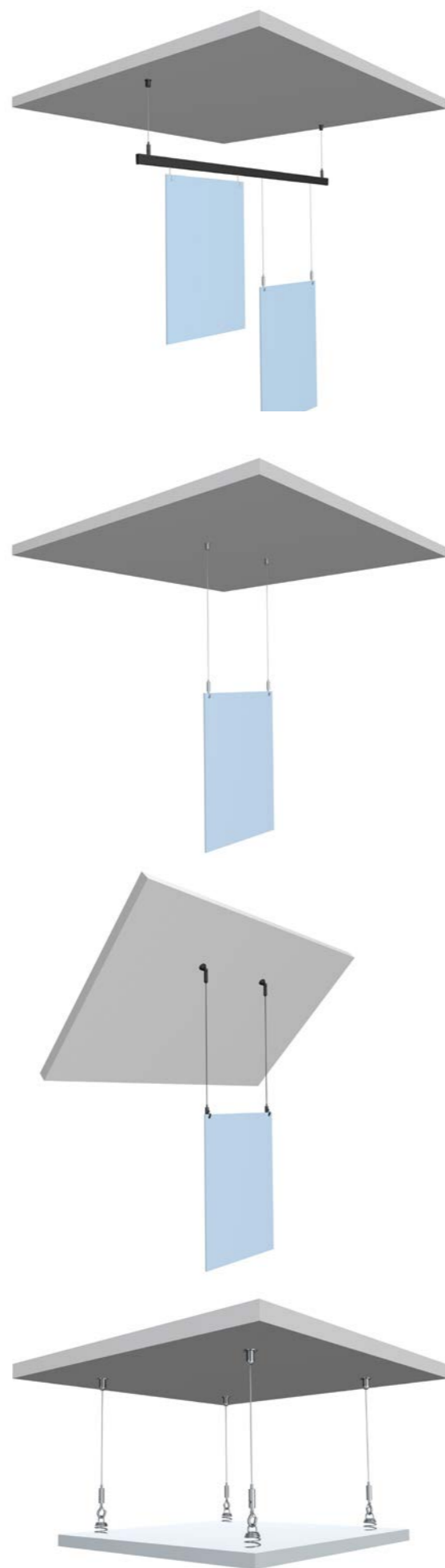

# SIGNING OPHANGSYSTEMEN

Artiteq heeft gekozen voor de Fischer UX 5x30 R plug in combinatie met haar ophangsystemen. De Fischer UX 5x30 R plug is van toepassing op verschillende soorten materialen zoals beton, steen en gipsplaten. Afhankelijk van het materiaal, geldt een maximale belasting voor de plug van **30 kg**. De te gebruiken boor moet een diameter hebben van 5 mm. De plug heeft een lengte van 30 mm. De te gebruiken schroef in combinatie met de plug is 38 mm lang en heeft een diameter van 3,5 mm (te gebruiken in combinatie met een bitje PZ2).

Om de maximale belasting te bepalen van een signing ophangstelsel, is het noodzakelijk om te weten welke bevestigingsmaterialen er worden gebruikt en op welke ondergrond (welk type materiaal) deze worden bevestigd. De onderdelen van het signing ophangstelsel hebben allemaal een maximale draagkracht. Dit is de maximale draagkracht van het onderdeel zelf en niet de maximale draagkracht die in acht genomen moet worden voor het totale systeem. Voor het totale systeem is de belastbaarheid die is afgegeven voor het bevestigingsmateriaal in combinatie met het soort materiaal waaraan het bevestigd is, **leidend**.

Voor elk signing ophangstelsel geldt dat u het gewenste, op te hangen gewicht dient af te stemmen met de maximale belastbaarheid van het bevestigingsmateriaal. Indien systemen worden opgehangen aan andere hangende delen zoals bijvoorbeeld systeem plafonds, dient u de maximale belasting van zo'n hangend deel te weten alvorens onze systemen toe te passen. In de tabellen hieronder vindt u de maximale belastbaarheid voor de Fischer plug in combinatie met verschillende materialen en de maximale draagkracht per onderdeel voor de verschillende signing ophangsystemen.

TYPE	UX 5X 30	
<b>RECOMMENDED LOADS IN THE RESPECTIVE BASE MATERIAL <math>F_{REC}^{2)}</math></b>		
Concrete	$\geq C20/25$ [kN]	0,30
Solid brick	$\geq Mz 12$ [kN]	0,20
Perforated sand-lime brick	$\geq KSL 12$ [kN]	0,30
Vertically perforated brick	$\geq Hz 12$ [kN]	0,20
Aerated concrete	$\geq AAC 4$ [kN]	0,15
Gypsum plasterboard	12,5 mm [kN]	0,10
Gypsum plasterboard	25 mm [kN]	0,10
Gypsum fibreboard	(Fermacell) [kN]	0,20
Gypsum block	$\rho \geq 0,9 \text{ kg/dm}^3$ [kN]	-

- 1 Required safety factors are considered.  
2 Valid for tensile load, shear load and oblique load under any angle



ART. NR	OMSCHRIJVING	MAX. DRAAGKRACHT
7807.060	Ophangklem Xpo Rail 1,2 mm	15 kg
7807.200	Staaldraad + glijder 1,2 mm 300 cm zwart	15 kg
7807.210	Staaldraad + glijder 1,2 mm 300 cm vernikkeld	15 kg
7807.100	Plafondbevestiging zwart C01BL	15 kg
7807.110	Plafondbevestiging vernikkeld C01NI	15 kg
7807.350	Staaldraad 7x7 1,2 mm 10 m	15 kg
7807.360	Staaldraad zwart 7x7 1,2 mm 3 m	15 kg
7805.052	Loop Hanger 1,0 mm - 1,5mm	10 kg
7807.120	Systeemplafondclip 24 mm	5 kg
7807.125	Systeemplafondclip eco wit	1 kg
7807.130	Systeemplafondclip 24 mm + hanger 1,2 mm	5 kg
7807.310	Staaldraad + haak 1,2 mm 300 cm	15 kg
7807.010	Staaldraadhaak zelfklemmend 1,2 mm ST01BL	15 kg
7807.020	Staaldraadhaak zelfklemmend 1,2 mm ST01NI	15 kg
7807.030	Staaldraadhaak zelfklemmend 1,2 mm ST02NI	15 kg
7807.040	Staaldraadhaak zelfklemmend 1,2 mm ST03NI	15 kg
7807.400	Akoestische springveer 01-NI	5 kg
7807.050	Staaldraadklemhaak zelfklemmend 1,2 mm STC01NI	15 kg
7807.070	Staaldraadhaak zelfklemmend 1,2mm STD01BL zwart	15 kg
7807.080	Staaldraadhaak zelfklemmend 1,2mm STD01NI vernikkeld	15 kg
7807.160	Plafondbevestiging zelfklemmend 1,2mm D01NI vernikkeld	15 kg
7807.150	Plafondbevestiging zelfklemmend 1,2mm D01BL zwart	15 kg

## ▶ VERKOOPONDERSTEUNING



HIGH QUALITY  
MULTIFUNCTIONAL  
DESIGN

# DISPLAYS & DEMONSTRATIEMATERIAAL

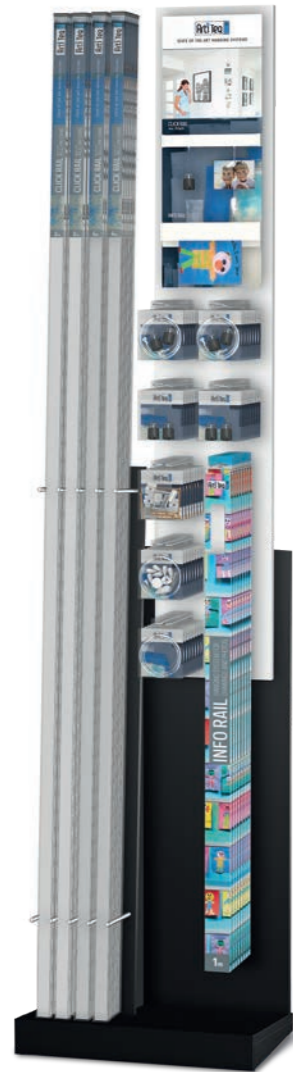

DISPLAY HANGING SOLUTIONS MICRO GRIP		
3291C	DISPLAY HANGING SOLUTIONS MICRO GRIP	50x34x212 cm

INHOUD DISPLAY HANGING SOLUTIONS MICRO GRIP (3291C)		AANTAL
9.7130	ALL-IN-ONE KIT 2 m CLICK MICRO GRIP RAIL WIT PRIMER	12
9.7131	ALL-IN-ONE KIT 4 m CLICK MICRO GRIP RAIL WIT PRIMER	8
9.7090	MICRO GRIP 2 mm (2x)	10
9.7091	TWISTER 2 mm PERLON 2mm 200 cm + MICRO GRIP 2 mm	10
9.7092	TWISTER 2 mm PERLON 2mm 200 cm (2x)	5
9.7093	MONTAGE SET CLICK RAIL 2 m	5
9.7094	PICTURE MOUSE SOLO	5
9.7141	INFO RAIL RETAIL PACK WIT 100 cm	5

INHOUD DISPLAY 3291C:

## INFO RAIL RETAIL PACK



9.7141	INFO RAIL RETAIL PACK WIT 100 cm
--------	----------------------------------

ZIE PAGINA 100 VOOR INFO RAIL





INHOUD DISPLAY 3291C:

## ALL-IN-ONE CLICK RAIL WIT PRIMER TWISTER MICRO GRIP 20 KG HAAK

### COMPLETE SET 2m

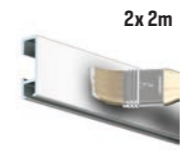
	 1x 2m	 6x	 2x	 2x 150 cm max. 20 kg
	CLICK RAIL WIT PRIMER RAL 9016	BEVESTIGINGSMATERIAAL	EINDKAP	MICRO GRIP 2 mm + TWISTER 2 mm PERLON
ARTIKELNR.	9.7130			

### COMPLETE SET 4m

	 2x 2m	 12x	 2x	 3x 150 cm max. 20 kg
	CLICK RAIL WIT PRIMER RAL 9016	BEVESTIGINGSMATERIAAL	EINDKAP	MICRO GRIP 2 mm + TWISTER 2 mm PERLON
ARTIKELNR.	9.7131			

ZIE PAGINA 8 VOOR CLICK RAIL

INHOUD DISPLAY 3291C:

### ACCESSOIRES RETAIL SETS

	9.7090	MICRO GRIP 2 mm (2x)
	9.7091	TWISTER 2 mm PERLON 200 cm + MICRO GRIP 2 mm
	9.7092	TWISTER 2 mm PERLON 200 cm (2x)
	9.7093	MONTAGESET CLICK RAIL 2 m
	9.7094	PICTURE MOUSE SOLO

# DISPLAYS & DEMONSTRATIEMATERIAAL



DISPLAY ART HANGING SOLUTIONS XS		
3290C	DISPLAY AHS XS	50 x 34 x 212 cm

INHOUD DISPLAY ART HANGING SOLUTIONS XS		AANTAL
9.4348	CLICK RAIL WIT PRIMER 200 cm	20
9.7051	EINKAPPEN WIT (2x)	6
9.7053	HOEKVERBINDER (2x)	6
9.7055	CLICK & CONNECT (6x) + SCHROEVEN + PLUGGEN	6
9.7058	HAAK 15 kg (2x)	6
9.7075	HAAK 4 kg (2x)	6
9.7076	TWISTER 2 mm PERLON 200 cm (2x)	12
9.7082	HAAK 4 kg + TWISTER 2 mm PERLON 150 cm	6
9.7083	HAAK 15 kg + TWISTER 2 mm PERLON 150 cm	6
9.7162	ALL-IN-ONE KIT CLICK RAIL WIT PRIMER 200 cm	12
	CONSUMENTENFOLDER	25
3290	DISPLAY	1

## ACCESSOIRES RETAIL SETS



9.7051	EINKAPPEN WIT (2x)
9.7053	HOEKVERBINDER (2x)
9.7055	CLICK & CONNECT (6x) + SCHROEVEN + PLUGGEN
9.7058	HAAK 15 kg (2x)
9.7075	HAAK 4 kg (2x)
9.7076	TWISTER 2 mm PERLON 200 cm (2x)
9.7077	TWISTER 2 mm STAALDRAAD 200 cm (2X)
9.7080	HAAK 15 KG + TWISTER 2 mm STAALDRAAD 150 cm
9.7082	HAAK 4 kg + TWISTER 2 mm PERLON 150 cm
9.7083	HAAK 15 kg + TWISTER 2 mm PERLON 150 cm

# ALL-IN-ONE CLICK RAIL TWISTER 15 KG HAAK

## RETAIL SETS

### COMPLETE SET 2m

	1x 2m	6x	2x	2x
	CLICK RAIL WIT PRIMER RAL 9016	BEVESTIGINGSMATERIAAL	EINDKAP	HAAK 15 kg + TWISTER 2 mm PERLON
ARTIKELNR.	9.7162			

### COMPLETE SET 2m

	1x 2m	6x	2x	2x
	CLICK RAIL WIT RAL 9010	BEVESTIGINGSMATERIAAL	EINDKAP	HAAK 15 kg + TWISTER 2 mm PERLON
ARTIKELNR.	9.7161			

### COMPLETE SET 2m

	1x 2m	6x	2x	2x
	CLICK RAIL ALU GEBORSTELD	BEVESTIGINGSMATERIAAL	EINDKAP	HAAK 15 kg + TWISTER 2 mm PERLON
ARTIKELNR.	9.7163			

### COMPLETE SET 2m

	1x 2m	6x	2x	2x
	CLICK RAIL ALU GEBORSTELD	BEVESTIGINGSMATERIAAL	EINDKAP	HAAK 15 kg + TWISTER 2 mm STAALDRAAD
ARTIKELNR.	9.7164			

# DISPLAYS & DEMONSTRATIEMATERIAAL

## DEMONSTRATIEMATERIAAL



DEMOBORDEN	
9.5730	DEMOBORD CLICK RAIL PRO 50 x 130 cm
9.5731	DEMOBORD COMBI RAIL PRO LIGHT 50 x 130 cm
9.5732	DEMOBORD CLASSIC RAIL + CLASSIC RAIL+ 50 x 130 cm
9.5733	DEMOBORD DECO RAIL 50 x 130 cm
9.5735	DEMOBORD DISPLAY IT FIXED + FLEX 50 x 130 cm
9.5738	DEMOBORD PICTURE MOUSE SOLO DISPLAY IT SOLO SET 50 x 130 cm
9.5739	DEMOBORD WHITEBOARDSET + SCHEIDINGSWANDHAKEN 50 x 130 cm
9.5740	DEMOBORD CONTOUR RAIL 50 x 130 cm
9.5741	DEMOBORD LOOP HANGER 50 x 130 cm
9.5742	DEMOBORD INFO RAIL + INFO RAIL ACCESSOIRES 50 x 130cm
9.5743	DEMOBORD KLIKLIJSTEN + POSTER SNAP 50 x 130 cm
9.5745	DEMOBORD SHADOWLINE 50 x 130 cm
9.5746	DEMOBORD ARTSTRIP + CEILING STRIP 50 x 130 cm
9.5747	DEMOBORD TOP RAIL + UP RAIL 50 x 130 cm
9.5748	DEMOBORD INFO RAIL PLUS + INFO RAIL MAGNETISCH

VLOERDISPLAY (DRAAIEND)	
3324	DISPLAY (150 cm HOOG, 40 cm BREED)
KIES 2 PANELEN:	
9.5801	SCHILDERIJ OPHANGSYSTEMEN - WANDSYSTEMEN
9.5802	SCHILDERIJ OPHANGSYSTEMEN - PLAFOND/INBOUWSYSTEMEN
9.5803	SCHILDERIJ OPHANGSYSTEMEN - LIJSTBENODIGHEDEN
9.5804	SIGNING OPHANGSYSTEMEN
9.5806	SIGNING OPHANGSYSTEMEN - RAIL
9.5807	SCHILDERIJ OPHANGSYSTEMEN - SOLO SYSTEMEN
9.5809	PRESENTATIESYSTEMEN - DISPLAY IT LED FLEX
9.5810	PRESENTATIESYSTEMEN - DISPLAY IT LED FIXED



# DEMONSTRATIEMATERIAAL

## DEMONSTRATIEMATERIAAL

SAMPLE BOX		
3259	SCHILDERIJ OPHANGSYSTEMEN	32 x 23 x 3 cm



DEMOKOFFER		
5038	DEMOKOFFER + SET 3 INLAYS INCL. MONSTERS	58 x 40 x 12 cm
3244	SAMPLE BOX SIGNING	30 x 22 x 5 cm



## BROCHURES

ARTIKELNR.	OMSCHRIJVING
2740	ARTITEQ PRODUCT CATALOGUS NL
2741	ARTITEQ PRODUCT CATALOGUS EN
2490	BROCHURE VOOR HET ONDERWIJS NL
2491	BROCHURE VOOR HET ONDERWIJS EN
2494	BROCHURE INBOUW OPHANGSYSTEMEN NL
2495	BROCHURE INBOUW OPHANGSYSTEMEN EN
2685	BROCHURE BACK FRAME HANGING SYSTEM NL
2686	BROCHURE BACK FRAME HANGING SYSTEM EN

ARTIKELNR.	OMSCHRIJVING
3746	BROCHURE ENJOY LIFE LOVE LIVING NL
3747	BROCHURE ENJOY LIFE LOVE LIVING EN
3748	BROCHURE ENJOY LIFE LOVE LIVING FR
3450	BROCHURE ENJOY LIFE LOVE LIVING DE
2725	BROCHURE DISPLAY IT LED NL
2726	BROCHURE DISPLAY IT LED EN
1059	MINI CATALOGUS
2700	BROCHURE ARTITEQ SIGNING OPHANGSYSTEMEN NL
2701	BROCHURE ARTITEQ SIGNING OPHANGSYSTEMEN EN





## ► NOTITIES

---

---

---

---

---

---

---

---

---

---

---

---

---

---

---

---

---

---

---

---

---

---

---

---



► NOTITIES

---

---

---

---

---

---

---

---

---

---

---

---

---

---

---

---

---

---

---

---

---

---

---

---

---

ARTITEQ  
HERASTRAAT 39  
5047 TX TILBURG  
NEDERLAND  
T +31 (0)13 572 90 70  
F +31 (0)13 572 90 75  
INFO@ARTITEQ.COM  
WWW.ARTITEQ.COM

